

华北工控
NORCO

ATX-6953

USER' Manual V1.0

用户手册

USER'Manual



Industrial & Communication Computer 

做中国最可信赖的工控产品

ATX-6953

USER' Manual V1.0

深圳华北工控股份有限公司：0755-27331166

北京公司：010-82671166

上海公司：021-61212081

成都公司：028-85259319

沈阳公司：024-23960846

西安公司：029-88338386

南京公司：025-58015489

武汉公司：027-87858983

天津公司：022-23727100

新加坡公司：65-68530809

荷兰公司：31-040-2668554

更多产品信息请登陆：www.norco.com.cn

Declaration of conformity



Shenzhen NORCO Intelligent Technology Co.,Ltd.

declares that the product

ATX-6953 Digital Signage Special Board

(reference to the specification under which conformity is declared in accordance with 89/336 EEC-EMC Directive)

- EN 55022 Limits and methods of measurements of radio disturbance
Characteristics of information technology equipment
- EN 50081-1 Generic emission standard Part 1:
Residential, commercial and light industry
- EN 50082-1 Generic immunity standard Part 1:
Residential, commercial and light industry

European Representative:

Shenzhen NORCO Intelligent Technology Co.,Ltd.

Signature:  _____

Place/Date: HONG KONG/2014

Printed Name: Anders Cheung

Position/Title: President

Declaration of conformity



Trade Name : Shenzhen NORCO Intelligent Technology Co.,Ltd.

Model Name : ATX-6953

Responsible Party : Shenzhen NORCO Intelligent Technology Co.,Ltd.

Equipment Classification : FCC Class B Subassembly

Type of Product : ATX-6953 Digital Signage Special Board

Manufacturer : Shenzhen NORCO Intelligent Technology Co.,Ltd.

Supplementary Information:

This device complies with Part 15 of the FCC Rules. Operation is subject to the following two conditions (1) this device may not cause harmful interference, and (2) this device must accept any interference received, including interference that may cause undesired operation.

Signature: _____

A handwritten signature in black ink, appearing to be 'A. K. G.', written over a horizontal line.

Date: 2014

声 明

除列明随产品配置的配件外，本手册包含的内容并不代表本公司的承诺，本公司保留对此手册更改的权利，且不另行通知。对于任何因安装、使用不当而导致的直接、间接、有意或无意的损坏及隐患概不负责。

订购产品前，请向经销商详细了解产品性能是否符合您的需求。NORCO 是深圳华北工控股份有限公司的注册商标。本手册所涉及到的其他商标，其所有权为相应的产品厂家所拥有。

本手册内容受版权保护，版权所有。未经许可，不得以机械的、电子的或其它任何方式进行复制。

温馨提示

1. 产品使用前，务必仔细阅读产品说明书。
2. 对未准备安装的板卡，应将其保存在防静电保护袋中。
3. 在从包装袋中拿板卡前，应将手先置于接地金属物体上一会儿，以释放身体及手中的静电。
4. 在拿板卡时，需佩戴静电保护手套，并且应该养成只触及边缘部分的习惯。
5. 主板与电源连接时，请确认电源电压。
6. 为避免人体被电击或产品被损坏，在每次对主板、板卡进行拔插或重新配置时，须先关闭交流电源或将交流电源线从电源插座中拔掉。
7. 在对板卡进行搬动前，先将交流电源线从电源插座中拔掉。
8. 当您需连接或拔除任何设备前，须确定所有的电源线事先已被拔掉。
9. 为避免频繁开关机对产品造成不必要的损伤，关机后，应至少等待 30 秒后再开机。
10. 设备在使用过程中出现异常情况，请找专业人员处理。
11. 此为 A 级产品，在生活环境中，该产品可能会造成无线电干扰。在这种情况下，可能需要用户对其干扰采取切实可行的措施。

目 录

第一章 产品介绍.....	1
1.1 产品介绍.....	1
1.2 硬件规格.....	1
第二章 硬件功能.....	4
2.1 接口位置和尺寸图.....	4
2.2 安装步骤.....	4
2.3 内存安装.....	5
2.4 跳线功能设置.....	5
2.4.1 CMOS 内容清除/保持设置 (JCC)	5
2.4.2 硬件来电开机插针 (JAT)	7
2.4.3 COM1, COM2 跳线功能设置 (J1, J2, J3, J4, J5, J6)	7
2.5 接口说明.....	8
2.5.1 串口 (COM1-COM2, COM3-COM6, J9)	9
2.5.2 SATA 接口 (SATA1-SATA9,ESATA)	11
2.5.3 USB、LAN 接口 (USB_LAN1, USB_LAN2, USB34,USB78, USB910) ...	12
2.5.4 键盘鼠标接口 (KM)	14
2.5.5 音频接口 (AUDIO, FP_AUDIO, CD IN)	14
2.5.6 显示接口 (VGA, DVI-I, HDMI,J11)	16
2.5.7 可编程输入输出 (JGP)	18
2.5.8 电源接口 (PWR, J8)	18
2.5.9 风扇接口 (CPUFAN, SYSFAN)	20
2.5.10 并行接口(LPT)	21
2.5.11 前面板接口 (JFP)	22
2.5.12 内存插槽	23
2.5.13 扩展接口	24
第三章 BIOS 程序设置.....	24
AMI BIOS 刷新.....	24
AMI BIOS 描述.....	24
BIOS 参数设置	24
3.1 Main 菜单.....	25
3.2 Advanced.....	26

3.2.1 ACPI OPROM Support.....	28
3.2.2 APM Configuration.....	29
3.2.3 CPU Configuration.....	30
3.2.4 SATA Configuration.....	31
3.2.5 Intel(R) Rapid Start Technology.....	32
3.2.6 USB Configuration.....	34
3.2.7 SMART Settings.....	36
3.2.8 Supper IO Configuration.....	37
3.2.9 H/W Monitor.....	38
3.2.10 Watch Dog Configuration.....	39
3.2.11 Serial Port Console Redirection.....	40
3.3 Chipset 菜单.....	41
3.3.1 North Bridge.....	42
3.3.2 South Bridge.....	43
3.4 Boot 菜单.....	44
3.6 Security 菜单.....	45
3.7 Save&Exit 菜单.....	46
附 录.....	47
附一：Watchdog 编程指引.....	47
附二：术语表.....	48
附三：驱动程序安装.....	50

装箱清单

非常感谢您购买华北工控产品，在打开包装箱后请首先依据装箱清单检查配件，若发现物件有所损坏、或是有任何配件短缺的情况，请尽快与您的经销商联络。

■ ATX-6953	1片
■驱动光盘	1张
■跳帽	1包
■线材	若干

第一章

产 品 介 绍

华北工控
NORCO

第一章 产品介绍

1.1 产品介绍

ATX-6953 是基于 Intel Haswell 平台专用 ATX 主板，采用 INTEL 8 系芯片组、LGA1150 的 CPU，具有 6 个串口，10 个 SATA，10 个 USB，8BitsGPIO，VGA+DVI-I+HDMI 独立多显，2 个 PCI 32bit 插槽，2 个 Mini-PCIe（一个标准 MiniPCIE 支持 3G，一个支持 SSD），1 个 PCIe 16X 和 1 个 PCIe 4X，能满足目前市场上大多数专业客人的需求。主要应用于多串口领域，工业自动化，POS 终端，多显示，存储等行业。

1.2 硬件规格

尺寸

- 尺寸:305mmX244mm

处理器

- CPU: Intel Haswell processors

芯片组

- 芯片组: Intel Q87/Z87 芯片组

系统内存

- 系统内存: 4 条双通道 UDIMM 内存插槽，支持 DDR III 1333/1600MHz，不支持 ECC 功能，内存容量最高可达 32GB

显示

- 显示接口: VGA、DVI-I、HDMI
- VGA: 1 个 2x5pin 2.54mm 间距筒牛插针，支持分辨率最高为 1920x1200 @60Hz
- DVI_I: 1 个标准的 DVI-I 接口，支持分辨率最高为 1920x1200 @60Hz
- HDMI: 1 个 HDMI 接口，支持分辨率最高为 2560x1600 @60Hz

以太网

- 网络控制器: 采用 PCIe 接口芯片，型号:INTEL 82574L

ATX-6953 用户手册

- 速率：10/100/1000Mbps
- 两个 RJ45 网络接口
- 支持网络唤醒（WOL）

存储

- 提供 10 个标准的 7Pin SATA 接口，Q87/Z87 支持 6 个 SATA；Marvell88SE9215 出 4 个 SATA
- RAID：Q87/Z87 支持 RAID0，1，5，10

AUDIO

- 采用 ALC662 音频控制芯片，支持 Line-out，Line-in，MIC-in，CD-in 功能
- 接口：提供 2 个单孔插座（绿色的是 Line-out，粉色的是 MIC-in），1 个 4Pin 的 CD-IN 接口，1 个 2x5Pin 音频插针接口

I/O

- I/O 芯片：NCT6106D
- 串口：提供 6 个串口，COM1-COM2 为标准的 DB9 接口，COM3-COM6 为 2x5Pin 接口，COM1-COM6 支持 RS232 模式，COM1-COM2 还支持 RS422/RS485 模式
- USB：提供 10 个 USB 接口，4 个 USB3.0 接口；6 个 USB2.0 接口；USB34、USB78、USB910 接口为 2x5Pin 2.54mm USB 接口插针
- PS/2：2x4Pin 2.0mm 插针

扩展接口

- PCI：提供 2 条 32bit PCI 插槽
- PCIe：提供 2 个 16X PCIe 插槽，1 个 PCIe 16X 和 1 个 PCIe 4X
- Mini-PCIe：提供 2 个 Mini-PCIe 插槽（一个标准 MiniPCIe 支持 3G，一个支持 SSD）

电源支持

- 标准 ATX 24Pin + 4Pin 电源供电

看门狗

- 支持硬件复位功能

BIOS

- BIOS：64Mb SPI FLASH，AMI EFI BIOS。

操作环境

- 工作温度：0°C~60°C
- 工作湿度：5%~95%，无凝露
- 存储温度：-40~+85°C

第二章

硬件功能

华北工控
NORCO

第二章 硬件功能

2.1 接口位置和尺寸图

下图为 ATX-6953 的正面接口位置和尺寸图。在安装设备的过程中必须小心，对于有些部件，如果安装不正确，它将不能正常工作。

注意：操作时，请戴上静电手套，因为静电有可能会损坏部件。

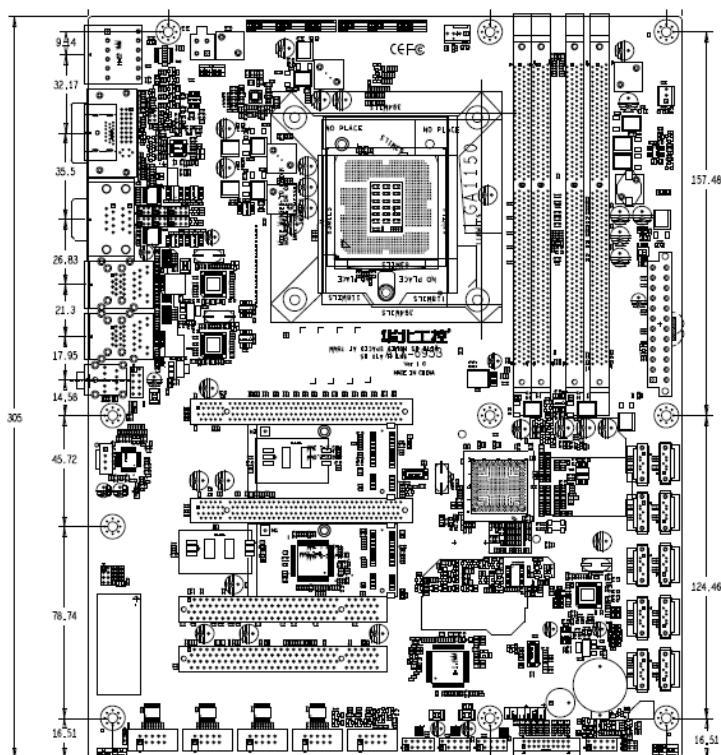

2.2 安装步骤

请依照下列步骤组装您的电脑：

1. 参照用户手册将 ATX-6953 上所有 Jumper（跳线帽）调整正确。
2. 安装 CPU 和 CPU 风扇。

3. 安装内存。
4. 安装其他扩展卡。
5. 连接所有信号线、电缆、面板控制线路以及电源供应器。
6. 启动计算机，完成 BIOS 程序的设置。

 **本主板关键元器件都是集成电路，而这些元件很容易因为遭受静电的影响而损坏。因此，请在正式安装主板之前，请先做好以下的准备：**

1. 拿主板时手握板边，尽可能不触及元器件和插头插座的引脚。
2. 接触集成电路元件（如 CPU、RAM 等）时，最好戴上防静电手环/手套。
3. 在集成电路元件未安装前，需将元件放在防静电垫或防静电袋内。
4. 在确认电源的开关处于断开位置后，再插上电源插头。

2.3 内存安装

ATX-6953 提供 4 条双通道 UDIMM 内存插槽，支持 DDR III 1333/1600MHz，内存容量最高可达 32GB，详细的安装请依照以下步骤进行：

1. 安装时，将内存条的缺口与插槽的缺口对齐后在用力插紧。
2. 选择内存条时必须选择支持本主板规格的内存条。

安装计算机配件之前

遵循以下安全原则有助于防止您的计算机受到潜在的损害并有助于确保您的人身安全。

1. 请确保您的计算机并未连接电源。
2. 接触集成电路元件（如 RAM 等）时，最好戴上防静电手环/手套。

2.4 跳线功能设置

在进行硬件设备安装之前请根据下表按照您的需要对相应的跳线进行设置。

提示：如何识别跳线、接口的第 1 针脚，观察插头插座旁边的文字标记，会用“1”或加粗的线条或三角符号表示；看看背面的焊盘，方型焊盘为第 1 针脚；所有跳线的针脚 1 旁都有 1 个白色箭头。

2.4.1 CMOS 内容清除/保持设置（JCC）

CMOS 由板上钮扣电池供电。清 CMOS 会导致永久性消除以前的系统设置并将其设为原始（出厂设置）系统设置。

ATX-6953 用户手册

- 其步骤：(1) 关闭计算机，断开电源；
- (2) 使用跳线帽短接 JCC 管脚 1-2 短接 5~10 秒，然后还原成默认设置 2-3；
- (3) 启动计算机，启动时按键进入 BIOS 设置，重载最优缺省值；
- (4) 保存并退出设置。

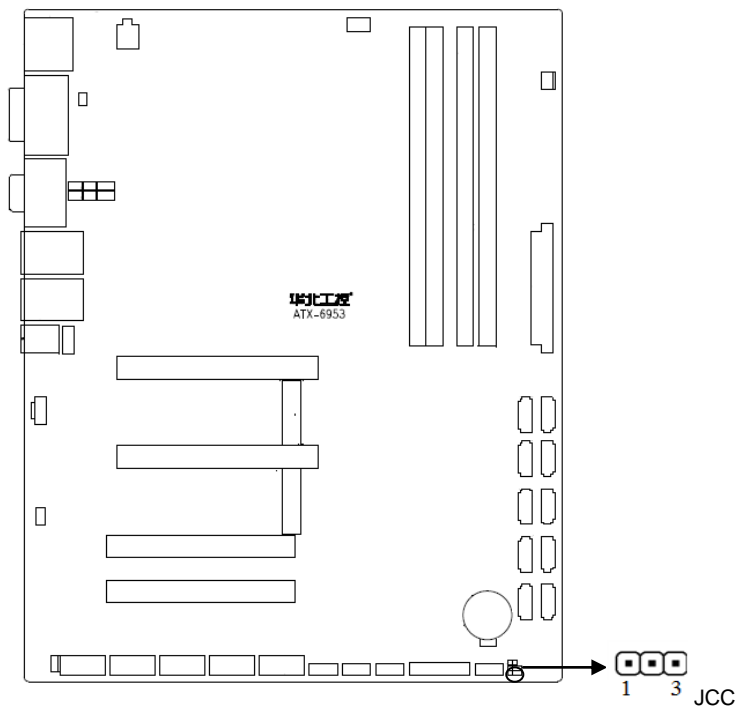

JCC:

设置	JCC
1-2	CLEAR
2-3	NORMAL

! 请不要在计算机带电时清除 CMOS，以免损坏主板！

2.4.2 硬件来电开机插针 (JAT)

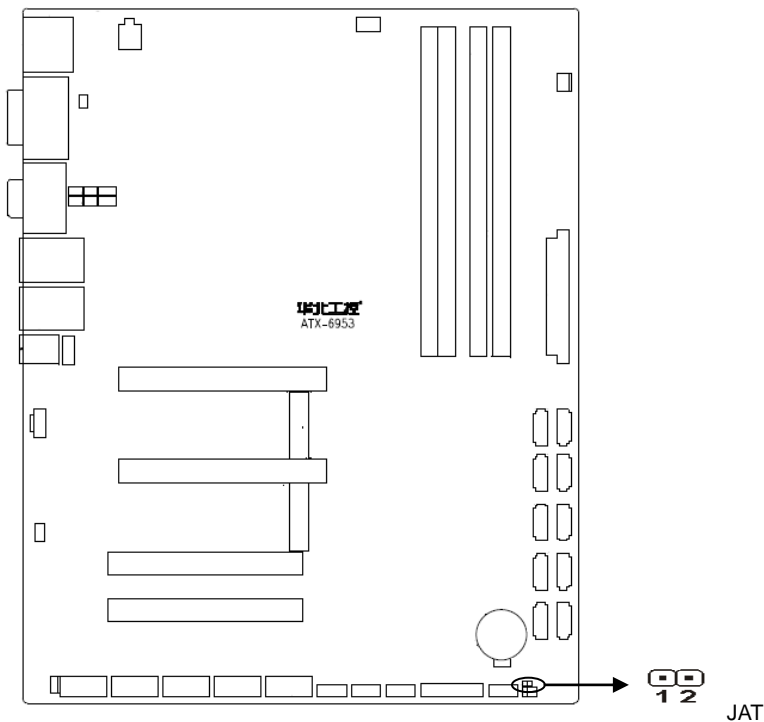

JAT:

设置	JAT
Open	非硬件来电自启
Close	硬件来电自启

2.4.3 COM1, COM2 跳线功能设置 (J1, J2, J3, J4, J5, J6)

J1, 2, J3 跳线用来设置 COM2 的传输模式, J4, J5, J6 跳线用来设置 COM1 的传输模式, COM1, COM2 支持 RS232/RS422/RS485 三种传输模式, 您可以根据您自身的需求来选择设置, 默认传输模式为 RS232。

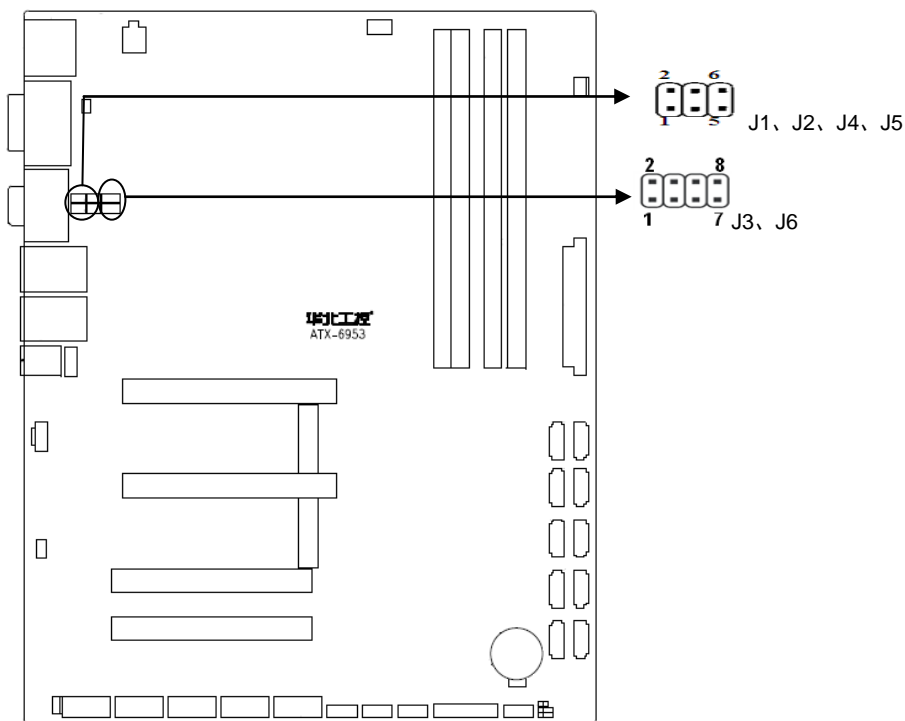

J1,J2,J3,J4,J5,J6:

COM1 AS RS232 PORT		COM1 AS RS422 PORT		COM1 AS RS485 PORT	
J4	1-3 2-4	J4	3-5 4-6	J4	3-5 4-6
J5	1-3 2-4	J5	3-5 4-6	J5	3-5 4-6
J6	1-2	J6	3-4	J6	5-6 7-8
COM2 AS RS232 PORT		COM2 AS RS422 PORT		COM2 AS RS485 PORT	
J1	1-3 2-4	J1	3-5 4-6	J1	3-5 4-6
J2	1-3 2-4	J2	3-5 4-6	J2	3-5 4-6
J3	1-2	J3	3-4	J3	5-6 7-8

2.5 接口说明

 连接外部连接器时请先认真阅读本手册，以免对主板造成损坏！

2.5.1 串口 (COM1-COM2, COM3-COM6, J9)

提供 6 个串口, COM1-COM2 为标准的 DB9 接口, COM3-COM6 为 2×5Pin 接口, COM1-COM6 支持 RS232 模式, COM1-COM2 还支持 RS422/RS485 模式。

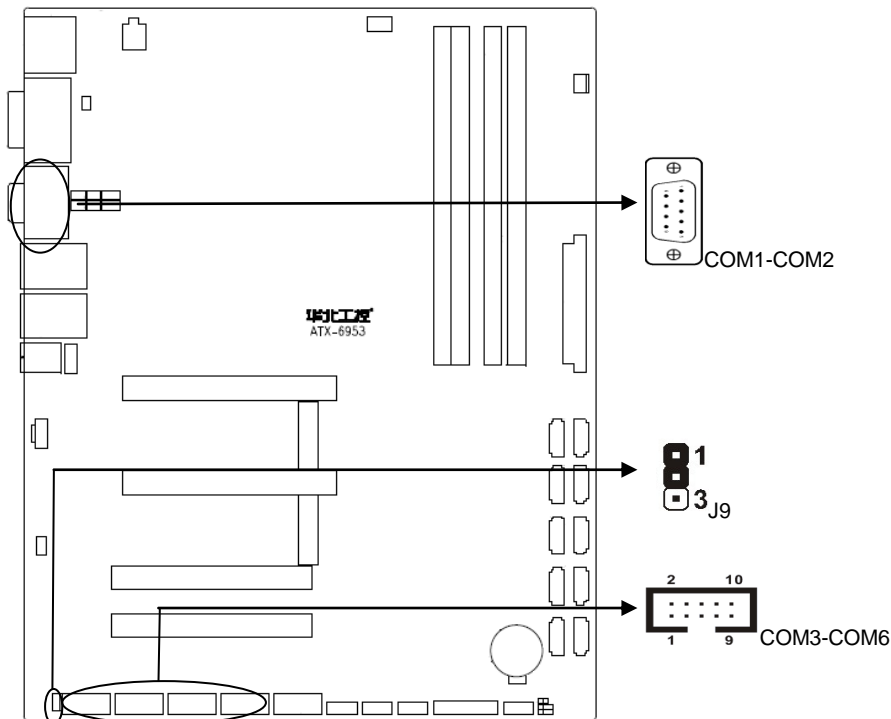

COM1-COM2:

管脚	信号名称
1	DCD
2	RXD
3	TXD
4	DTR
5	GND
6	DSR
7	RTS
8	CTS
9	RI

ATX-6953 用户手册

当 COM1, COM2 设置为 RS232/RS422/RS485 时, COM1,COM2 定义:

管脚	RS232 (默认)	RS422	RS485
1	DCD	TX-	DATA-
2	RXD	TX+	DATA+
3	TXD	RX+	NC
4	DTR	RX-	NC
5	GND	GND	GND
6	DSR	NC	NC
7	RTS	NC	NC
8	CTS	NC	NC
9	RI	NC	NC

COM3-COM6:

信号名称	管脚		信号名称
DCD#	1	2	DSR#
SIN	3	4	RTS#
SOUT	5	6	CTS#
DTR#	7	8	RI#
GND	9	10	COM_PIN10

J9:

管脚	信号名称
1	+5V
2	COM_PIN10
3	+12V

2.5.2 SATA 接口 (SATA1-SATA9, ESATA)

提供 10 个标准的 7Pin SATA 接口, Q87/Z87 支持 6 个 SATA; Marvell88SE9215 出 4 个 SATA,

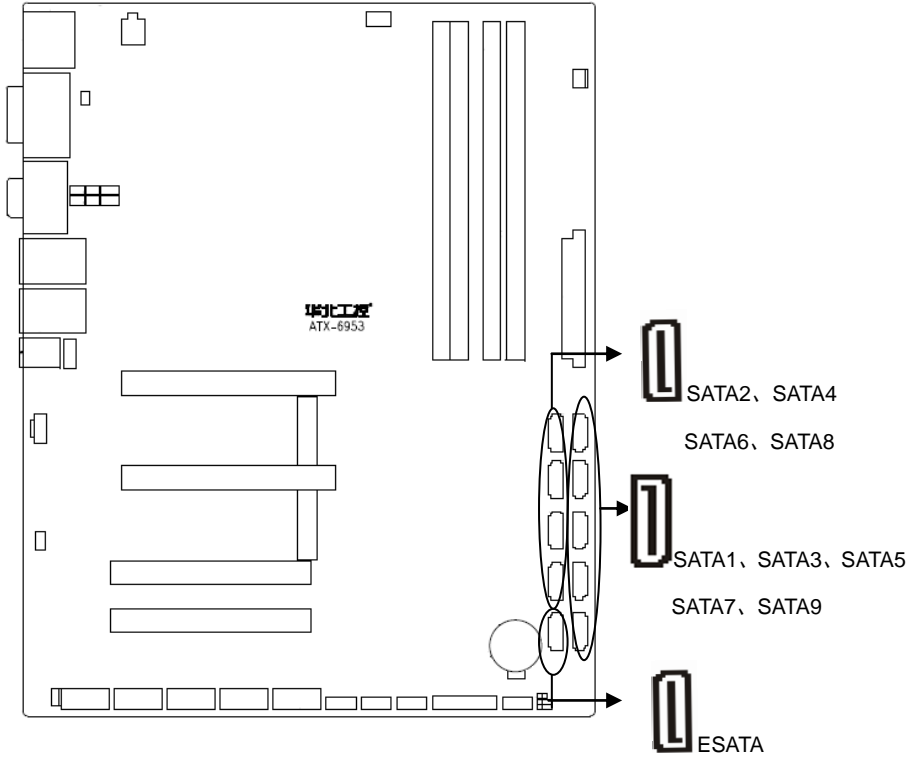

SATA1-SATA9:

管脚	信号名称
1	GND
2	TX+
3	TX-
4	GND
5	RX-
6	RX+
7	GND

ESATA

管脚	信号名称
1	1480_SATA_C(ESATA 使能信号 注 1)
2	TX+
3	TX-
4	GND
5	RX-
6	RX+
7	GND

注 1: 1480_SATA_C 该信号为 ESATA 接口与 SSD 控制信号, 当接入 ESATA 外设时, MINI_PCIE2 的 SSD 不能使用;

2.5.3 USB、LAN 接口 (USB_LAN1, USB_LAN2, USB34, USB78, USB910)

提供 10 个 USB 接口, 4 个 USB3.0 接口; 6 个 USB2.0 接口; USB34、USB78、USB910 接口为 2×5PinUSB 接口插针。

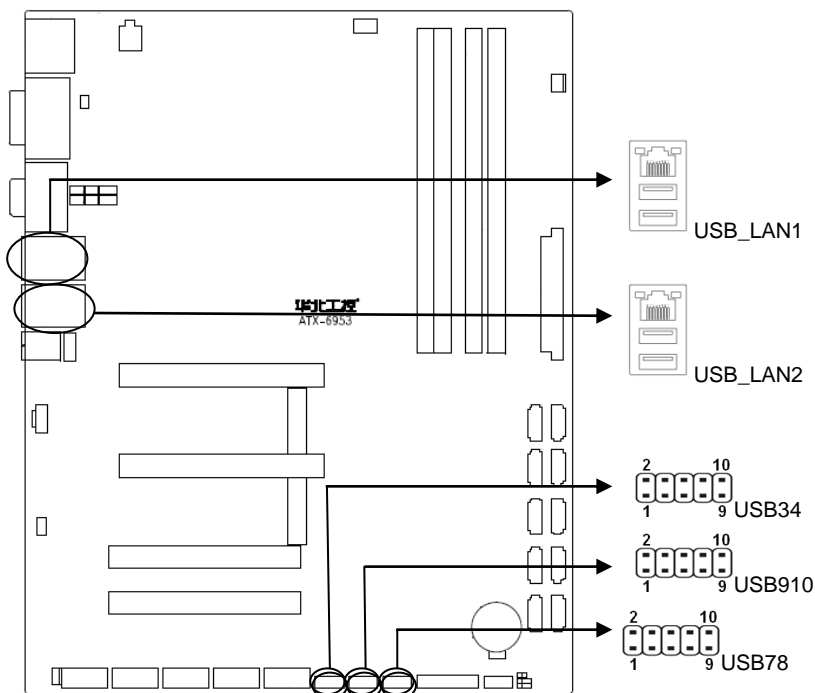

USB34、USB78、USB910:

信号名称	管脚		信号名称
VCC	1	2	GND
USB DATA-	3	4	GND
USB DATA+	5	6	USB DATA+
GND	7	8	USB DATA-
GND	9	10	VCC

RJ45 LAN LED 状态描述:

LILED (绿色) 状态	功能	ACTLED (黄色) 状态	功能
常亮	100/1000M 的连接	闪	进行数据传送
灭	10M 的连接或关闭	灭	数据传送停止

2.5.4 键盘鼠标接口 (KM)

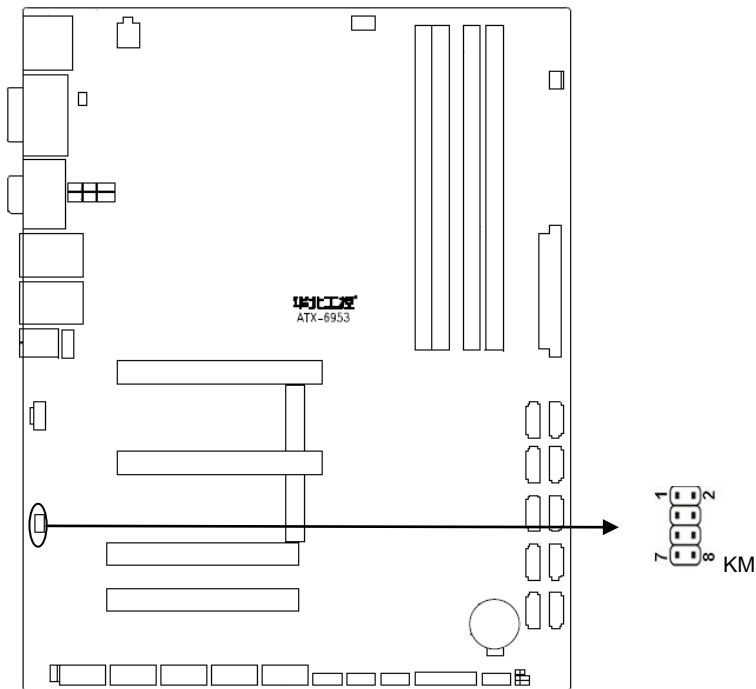

KM:

管脚	信号名称	管脚	信号名称
1	VCC_KM	2	MS_CLK
3	GND	4	MS_DATA
5	KB_DATA	6	GND
7	KB_CLK	8	VCC_KM

2.5.5 音频接口 (AUDIO, FP_AUDIO, CD_IN)

采用 ALC662 音频控制芯片，绿色是音频输出接口 (Line-out)，粉色是麦克风输入接口 (MIC-in)。

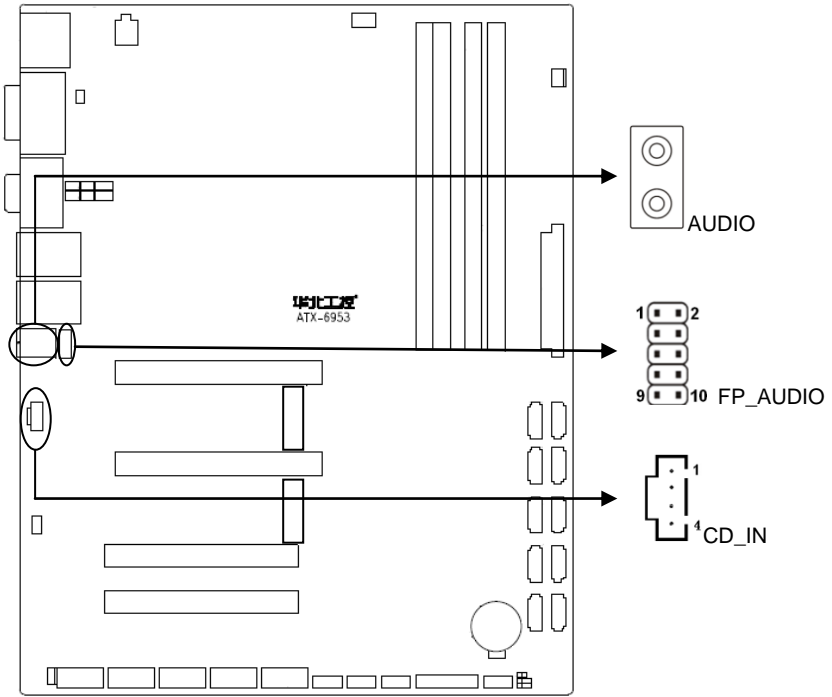

FP_AUDIO:

信号名称	管脚		信号名称
MIC2*L	1	2	AGND
MIC2*R	3	4	LINE-in-L
LINE-out-R	5	6	LINE-in-R
AGND	7	8	NC
LINE-out-L	9	10	AGND

CD_IN:

管脚	信号名称
1	CD-L
2	CD_GND
3	CD_GND
4	CD-R

ATX-6953 用户手册

2.5.6 显示接口 (VGA, DVI_I, HDMI, J11)

1 个 2x5pin 2.54mm 间距筒牛插针 VGA 接口, 1 个标准的 DVI-I 接口, 1 个 HDMI 接口。

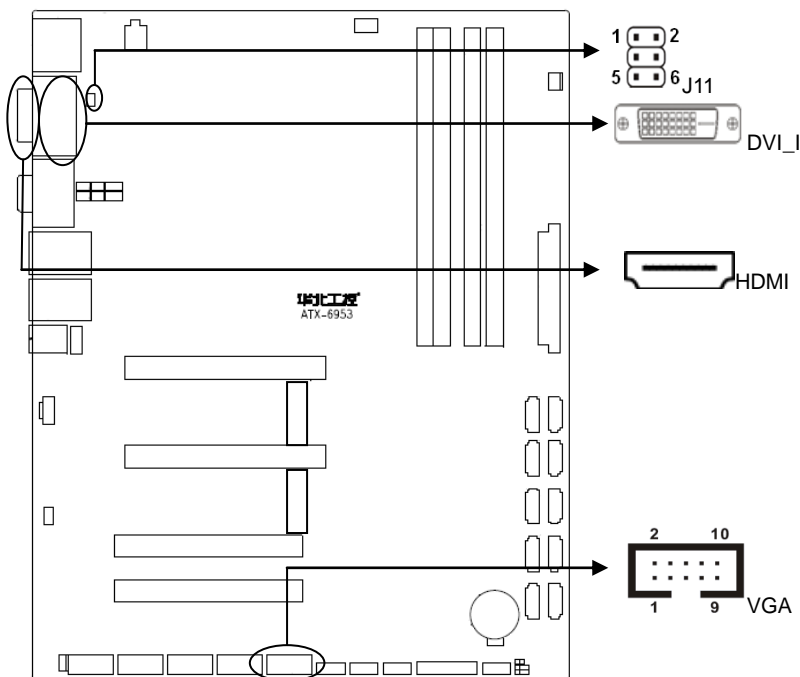

VGA:

管脚	信号名称	管脚	信号名称
1	RED	2	GND
3	GREEN	4	DDC_SDA
5	BLUE	6	HSYNC
7	NC	8	VSYNC
9	VGA_PIN5	10	DDC_SCL

DVI_I:

信号名称	管脚		信号名称
TDC2#	1	2	TDC2
GND	3	4	NC
NC	5	6	DDC_CLK

ATX-6953 用户手册

DDC_DATA	7	8	VSYNC
TDC1#	9	10	TDC1
GND	11	12	NC
NC	13	14	VCC
GND	15	16	HP-DETECT
TDC0#	17	18	TDC0
GND	19	20	NC
NC	21	22	GND
TLC	23	24	TLC#
RED	C1	C2	GREEN
BLUE	C3	C4	HSYNC
GND	C5	C6	GND

HDMI:

信号名称	管脚		信号名称
D2+	1	2	D2 Shield
D2-	3	4	D1+
D1 Shield	5	6	D1-
D0+	7	8	D0 Shield
D0-	9	10	CK+
CK Shield	11	12	CK-
NC	13	14	NC
DDC CLK	15	16	DDC DATA
GND	17	18	+5V
HP DET	19	20	SHELL0
SHELL1	21	22	SHELL2
SHELL3	23	24	SHELL4
SHELL5	25	26	SHELL6
SHELL7	27	28	SHELL8
SHELL9	29	30	SHELL10
SHELL11	31		

2.5.7 可编程输入输出接口（JGP）

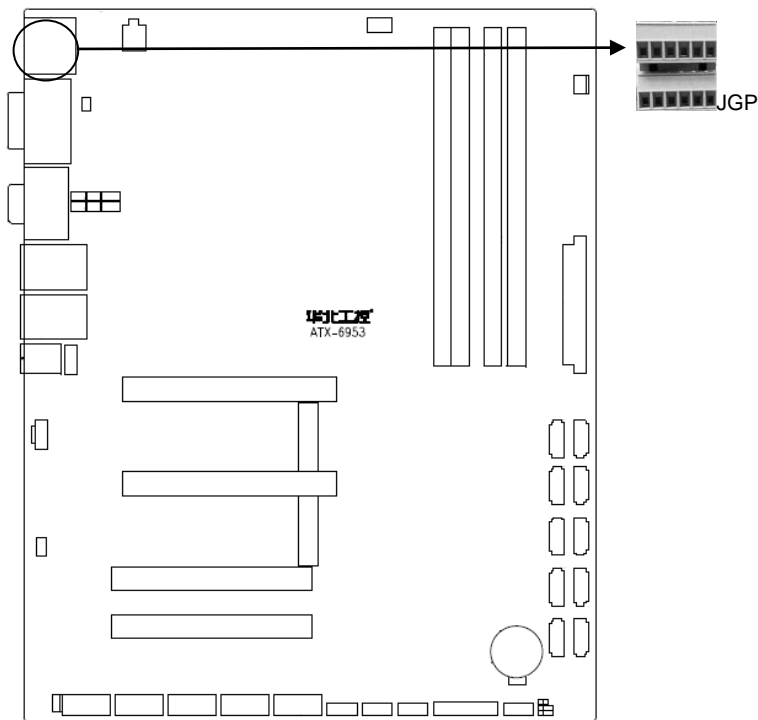

JGP:

信号名称	管脚		信号名称
GND	A1	B1	VCC_GPIO
GPI1	A2	B2	VCC_GPIO
GPI2	A3	B3	GPO1
GPI3	A4	B4	GPO2
GPI4	A5	B5	GPO3
GND	A6	B6	GPO4

2.5.8 电源接口（PWR, J8）

标准 ATX 24Pin + 4Pin 电源供电。

ATX-6953 用户手册

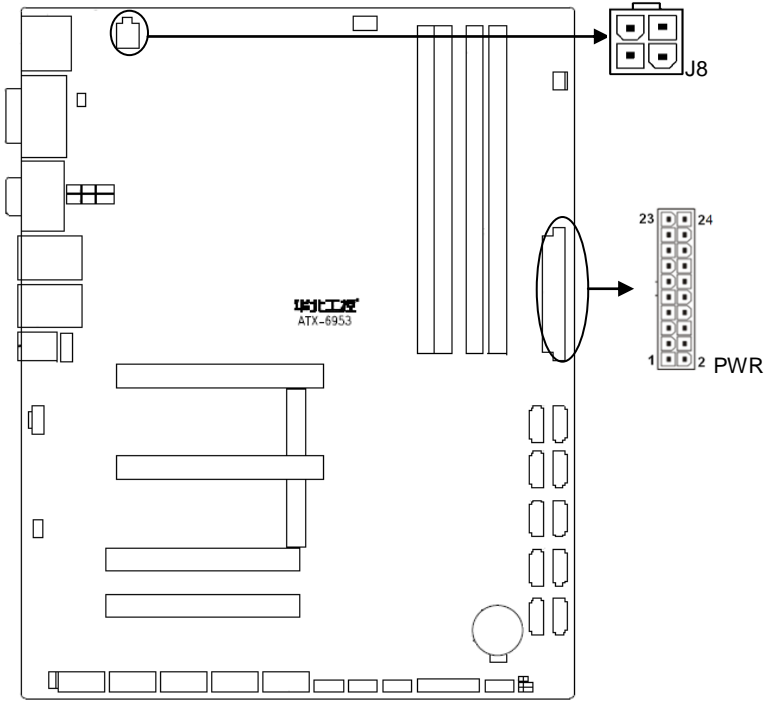

ATX:

信号名称	管脚		信号名称
+5V	23	24	GND
+5V	21	22	+5V
GND	19	20	-5V
GND	17	18	GND
GND4	15	16	PSON
+3.3V	13	14	-12V
+12V	11	12	+3.3V
+5VS	9	10	+12V
GND	7	8	POK
GND	5	6	+5V

ATX-6953 用户手册

GND	3	4	+5V
+3.3V	1	2	+3.3V

J8:

管脚	信号名称
1	GND
2	GND
3	+12V
4	+12V

2.5.9 风扇接口 (CPUFAN, SYSFAN)

板上提供 1 个 4Pin 的 CPU 风扇接口和 1 个 3Pin 的 SYS 系统风扇接口,使用风扇时要注意以下两点:

- (1) 风扇电流不大于 500 毫安 (6 瓦, 12 伏特)。
- (2) 请确认风扇接线和本插座的接线相符。

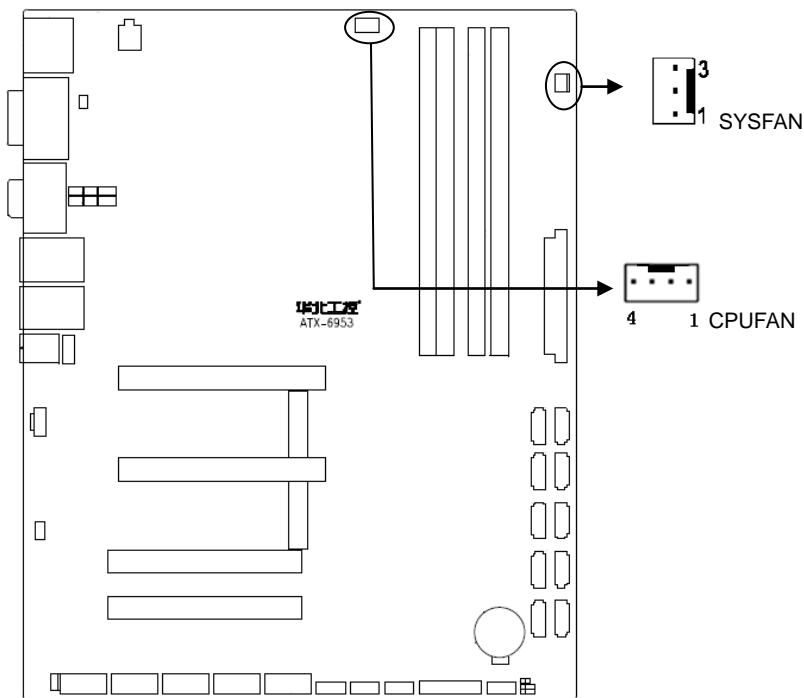

CPUFAN:

管脚	信号名称
1	GND
2	+12V
3	Speed detect
4	Fan Speed Control

SYSFAN:

管脚	信号名称
1	GND
2	+12V
3	Speed Detect

2.5.10 并行接口(LPT)

板上提供 1 个 2X10PIN 的并行接口，需要转接线转接为标准的并行接口才能使用，用户可以根据您的需求来连接如打印机之类的并口设备。

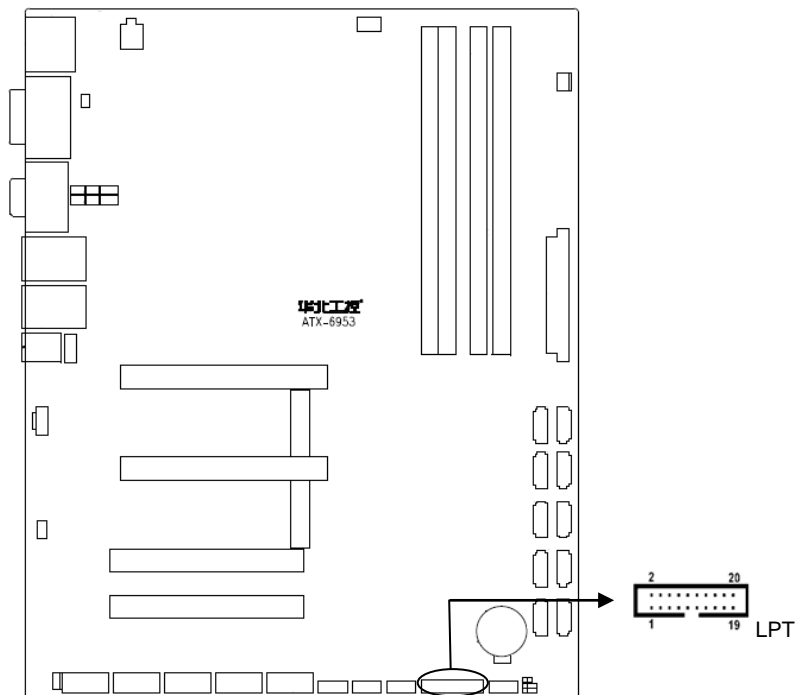

LPT:

信号名称	管脚		信号名称
LPT_STB#	1	2	LPT_AFD#
LPT_PDQ0	3	4	LPT_ERR#
LPT_PDQ1	5	6	LPT_INIT#
LPT_PDQ2	7	8	LPT_SLIN#
LPT_PDQ3	9	10	GND
LPT_PDQ4	11	12	GND
LPT_PDQ5	13	14	GND
LPT_PDQ6	15	16	LPT_BUSY
LPT_PDQ7	17	18	LPT_PE
LPT_ACK#	19	20	LPT_SLCT

2.5.11 前面板接口 (JFP)

JFP用于连接至机箱前面板上所设的功能按钮和指示灯。

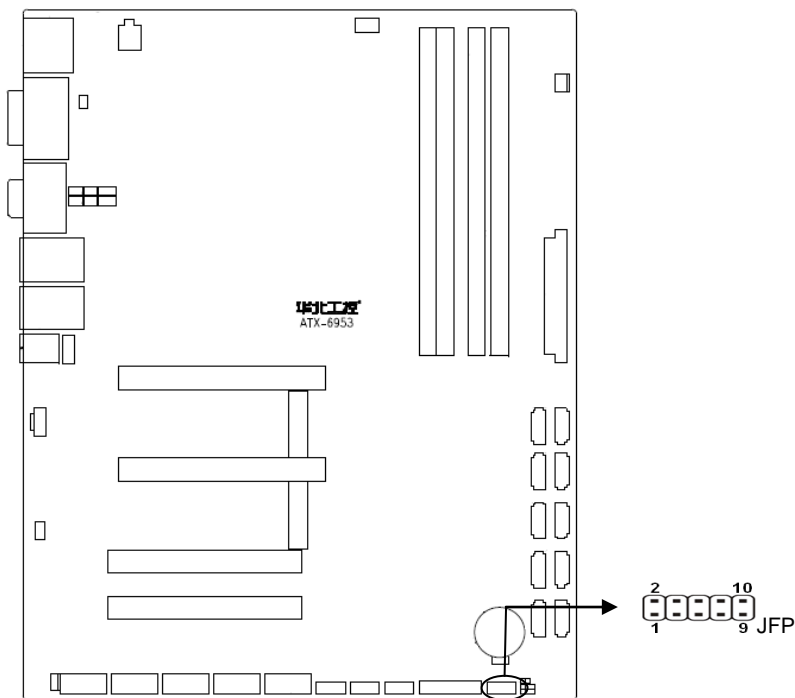

ATX-6953 用户手册

JFP:

信号名称	管脚		信号名称
PWRLED+	1	2	PWRLED-
HDD_LED+	3	4	HDD_LED-
BUZZ+	5	6	BUZZ-
RSTBTN+	7	8	RSTBTN-
PWRBTN+	9	10	PWRBTN-

请按照下表来进行连接，注意正负极，如果连接错误，有些功能将无法正常工作。

PWR-LED
HDD-LED
BUZZ
RESET BUTTON
POWER BUTTON

1) 系统电源指示灯接针（第1、2针 PWRLED）

将系统的电源指示灯的连接电缆连接到这个接针上（第1针为LED的正极），当系统接通电源时，电源指示灯亮；当系统断电后，电源指示灯灭。

2) HDD 状态指示灯接针（第 3、4 针 HDD LED）

通常在机壳面板上有 1 个 HDD 设备运行状态指示灯，当 HDD 在进行读写操作时指示灯便会闪烁，表示 HDD 设备正在运行中。将机箱面板上 HDD 运行状态指示灯连接电缆连接到这个接针上（第 3 针为 LED 正极）。

3) 蜂鸣器接针（第 5、6 针 SPEAKER）

外接扬声器接针。

4) 复位按钮接针（第 7、8 针 RESET）

将机箱面板上复位（RESET）按钮连接电缆连接到这个接针上。当系统发生故障不能继续工作时，复位可以使系统重新开始工作，不必开关电源，从而可以延长系统寿命。

5) 主板开/关控制接针（第9、10针 POWER BUTTON）

这两个引脚连到机箱面板上的弹跳开关，用来触发主板开机或者关机。

2.5.12 内存插槽

板上配备 4 条双通道 UDIMM 插槽（图略），支持 DDR III 1333/1600MHZ，内存容量最高可达 32GB。

2.5.13 扩展接口

提供 2 个 PCIeX16 插槽 (图略), 实际为 1 个 PCIe16 和 1 个 PCIe4 总线

提供 2 个标准 PCI 插槽 (图略)。

提供 2 个 MINI-PCIE 插槽, 其中 MINI_PCIE1 支持 3G, 支持 PCIE 网卡(若使用该 PCIE 网卡, 则主板的 PCI 插槽功能失效);MINI_PCIE2 支持 SSD (若使用 ESATA 插槽, 则该 SSD 功能失效);

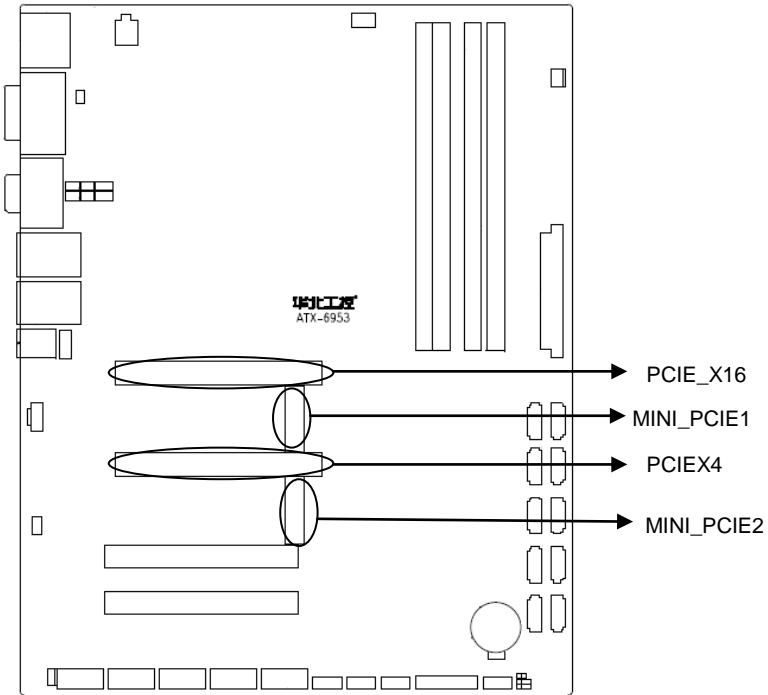

第三章

BIOS

程

序

设

置

华北工控
NORCO

第三章 BIOS 程序设置

AMI BIOS 刷新

BIOS 提供对硬件资源的底层驱动，是联系硬件和操作系统的桥梁。现在硬件和各种应用软件不断更新，当您的系统遇到问题时，例如系统不支持最新公布的 CPU 时，就需要升级您的 BIOS 了。

AFUEFI.EXE 是主板上装载 BIOS 资料的 FLASH IC 的读写程序，须要在 DOS 环境下操作。请用可启动的 DOS U 盘进入纯 DOS 环境，然后使用 AFUDOS.EXE 程序把您用来升级的 BIOS 资料（例如是****.ROM）写入到 FLASH IC 里。

具体操作指令为：

```
C:\ AFUEFI ****.rom /P /B /N /X
```

如果您需要在指令后面加其他参数，请在上述指令后加：空格/?

注意：

1. 升级 BIOS 只在遇到问题，必要的时候进行。
2. 升级 BIOS 请使用我们驱动光盘内所附的 BIOS 读写程序，或者在相关网站下载更新版本的程序。
3. 在升级过程中不要关闭电源或重新启动系统，这样您的 BIOS 资料将被损坏，系统也可能不能启动。
4. 刷新完成后，需要手动 LOAD Default 进行优化。
5. 为防止意外发生，请您先备份当前的 BIOS 资料。

AMI BIOS 描述

开机时，BIOS 会对主板上的硬件进行自我诊断，设定硬件时序参数等工作，最后才会将系统控制权交给操作系统。BIOS 是硬件和软件的沟通桥梁，如何正确的设定 BIOS 参数对系统是否稳定的工作及系统是否工作在最佳状态至关重要。

BIOS 参数设置

- 1、打开系统电源或重新启动系统，显示器屏幕将出现自我测试的信息。
- 2、当屏幕中间出现“Press to enter setup, <F11> to Popup menu”提示时，按下键，就可以进入 BIOS 设定程序。
- 3、以方向键移动至您要修改的选项，按下<Enter>键即可进入该选项的子画面。
- 4、使用方向键及<Enter>键即可修改所选项目的值，按回车键选择 BIOS 选项并修改。
- 5、任何时候按下<Esc>键即可回到上一画面。

3.1 Main 菜单

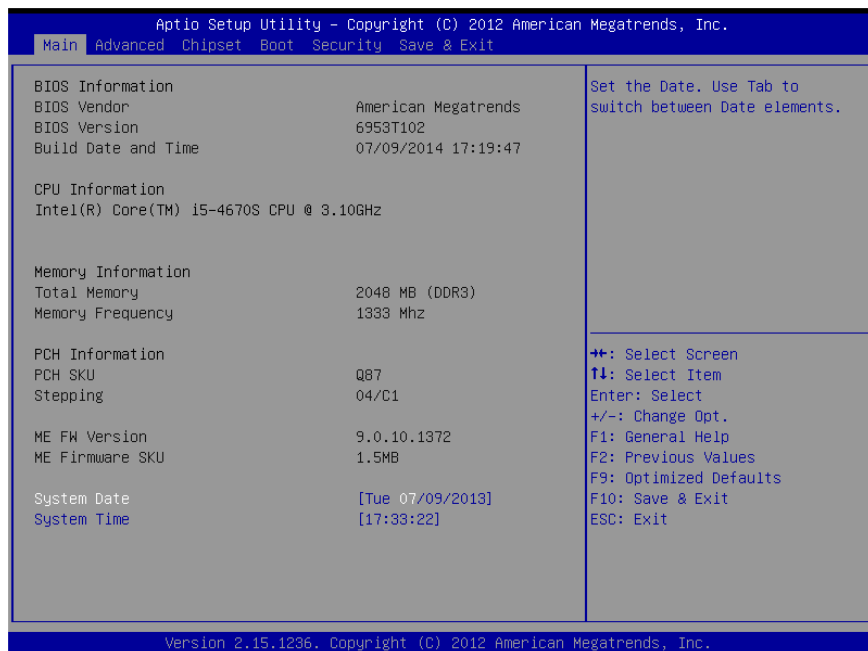

- BIOS Vendor** : BIOS 供应商, American Megatrends
- Project Version** : BIOS 版本, 69531102
- Build Date and Time** : BIOS 时间日期, 07/09/2014 17:19:47
- CPU Information** : CPU 信息: 厂商, 型号, 信息等
- Memory Information** : 内存信息: 内存大小, 频率
- ME FW Version** : ME 固件版本
- ME Firmware SKU** : ME 固件 SKU 信息

System Date

设置目前的日期。以月/日/年的格式来表示。其设置范围是: Month/月(Jan.-Dec.), Date/日(01-31), Year/年(最大至 2099), Week/星期(Mon.~Sun.)。

System Time

设置目前的时间。以时/分/秒的格式来表示。其设置范围是: Hour/时(00-23), Minute/分(00-59), Second/秒(00-59)。

3.2 Advanced

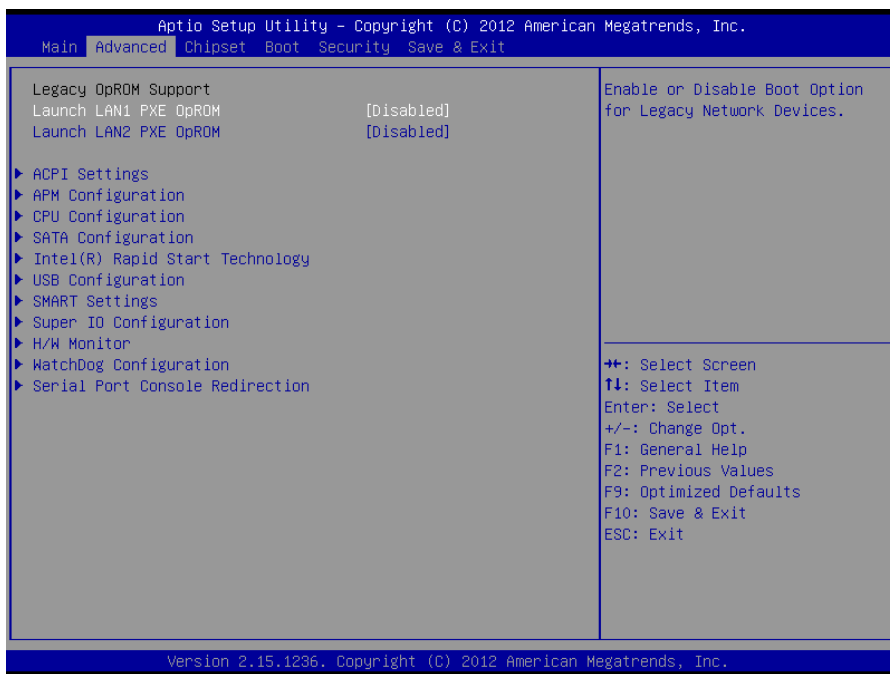

Launch LAN1/2 PXE OpROM

此项用来设置是否允许板载网卡 PXE 启动，设置值有[Enabled] [Disabled]。

ACPI Settings

设置系统睡眠深度 S1/ S3。

APM Configuration

设置 RTC 唤醒参数。

CPU Configuration

CPU 参数信息及常用设置选项。

SATA Configuration

硬盘模式设置及硬盘信息。

Intel(R) Rapid Start Technology

英特尔快速启动技术，是 Intel 7 系列级芯片新加入的技术。该技术可以使进入休眠状态的系统在 5-8 秒内被唤醒，并恢复至休眠前的工作状态。该技术有如下几项优点：

1. 安全性高----由于系统是最终进入休眠（S4）状态，数据保存在硬盘当中，即使系统完全

掉电也可保证数据不会丢失；

2. 唤醒快速----只需 5-8 秒，比起传统休眠模式 20 秒左右的唤醒时间足足快了一倍多；
3. 低功耗----当系统处于休眠状态时，系统整体功耗基本为 0。

实现条件：

1. Intel 8 系列芯片主板。
2. 主板 ACPI 设置为睡眠（S3）模式，硬盘设置为 AHCI/RAID。
3. 主板接有 SSD 固态硬盘。
4. 安装 Intel Rapid Start Technology 驱动程序。
5. 安装 Windows 7 及以上操作系统。

USB Configuration

USB 信息及控制选项。

SMART Settings

IDE Smart Selftest 设置。

Super IO Configuration

Super IO 配置信息，包含 COM 口中断号及地址设置。

H/W Monitor

硬件电压侦测信息。

Watch Dog Configuration

看门狗计时器配置选项。

Serial Port Console Redirection

串口重定向设置。

3.2.1 ACPI OPROM Support

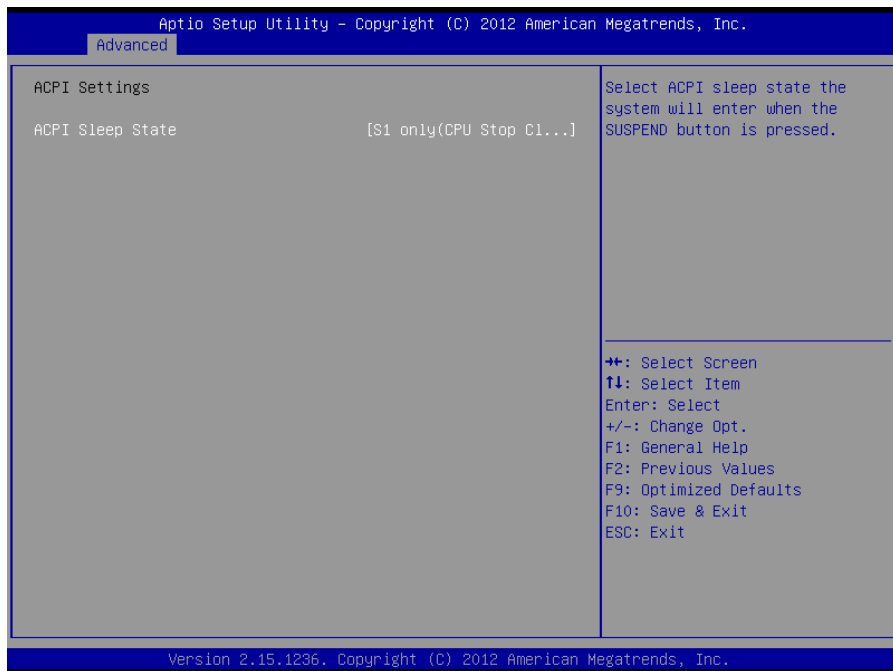

ACPI Sleep State

此项是用来选择系统睡眠时进入的省电模式，模式不一样，则系统功耗程度也不一样,Suspend Disabled;关闭休眠模式：S1(CPU Stop Clock): CPU 停止工作，其他设备仍然正常供电;S3(Suspend to Ram): 挂起到内存。

3.2.2 APM Configuration

Aptio Setup Utility - Copyright (C) 2012 American Megatrends, Inc.

Advanced

RTC Power On Funtion	[Disabled]	Enable or disable System wake on alarm event. When enabled, System will wake on the hr::min::sec specified
----------------------	------------	--

↑↑: Select Screen
↑↓: Select Item
Enter: Select
+/-: Change Opt.
F1: General Help
F2: Previous Values
F9: Optimized Defaults
F10: Save & Exit
ESC: Exit

Version 2.15.1236. Copyright (C) 2012 American Megatrends, Inc.

Aptio Setup Utility - Copyright (C) 2012 American Megatrends, Inc.

Advanced

RTC Power On Funtion	[Enabled]	Enable or disable System wake on alarm event. When enabled, System will wake on the hr::min::sec specified
RTC Power On Hour	0	
RTC Power On Minute	0	
RTC Power On Second	0	

↑↑: Select Screen
↑↓: Select Item
Enter: Select
+/-: Change Opt.
F1: General Help
F2: Previous Values
F9: Optimized Defaults
F10: Save & Exit
ESC: Exit

Version 2.15.1236. Copyright (C) 2012 American Megatrends, Inc.

RTC Power On Function

ATX-6953 用户手册

此项用于设定是否定时开机，设置值有[Enabled] [Disabled]。

RTC Power On Hour

设置定时开机时钟。

RTC Power On Minute

设置定时开机分钟。

RTC Power On Second

设置定时开机秒钟。

3.2.3 CPU Configuration

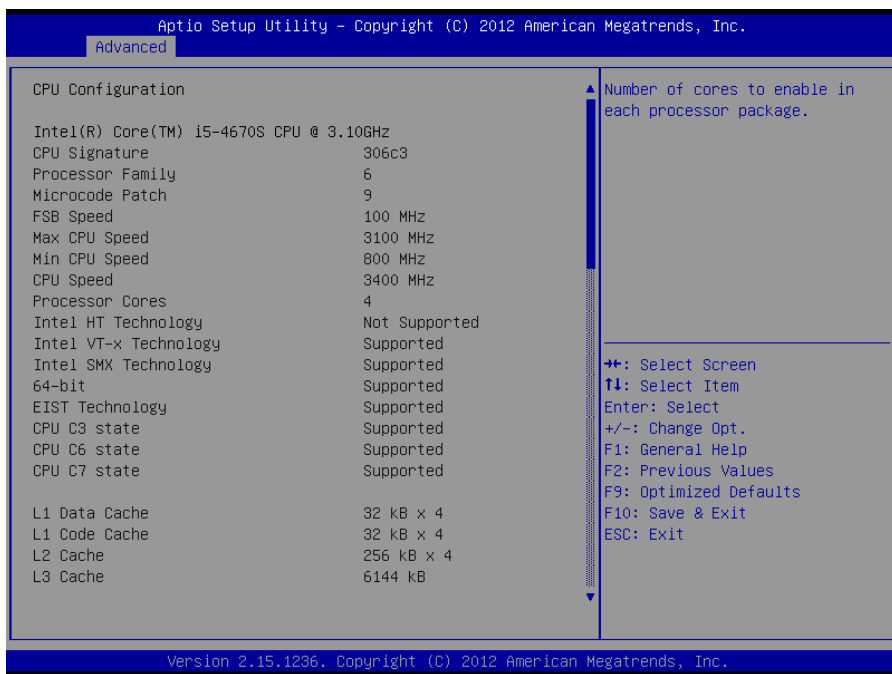

只读项包含 CPU 的详细信息，包括了 CPU 厂家、型号、频率、一级缓存大小、二级缓存大小等信息。

ATX-6953 用户手册

Apdio Setup Utility - Copyright (C) 2012 American Megatrends, Inc.

Advanced

DDR Power Limit1 Time	0	▲	Enable/Disable LakeTiny for C state configuration
DDR Power Limit2	0		
1-Core Ratio Limit	0		
2-Core Ratio Limit	0		
3-Core Ratio Limit	0	▼	
4-Core Ratio Limit	0		
VR Current value lock	[Enabled]		
VR Current value	0		
CPU C states	[Enabled]	⇐+: Select Screen ↑↓: Select Item Enter: Select +/-: Change Opt. F1: General Help F2: Previous Values F9: Optimized Defaults F10: Save & Exit ESC: Exit	
Enhanced C1 state	[Enabled]		
CPU C3 Report	[Enabled]		
CPU C6 report	[Disabled]		
C6 Latency	[Short]		
CPU C7 report	[Disabled]		
C7 Latency	[Long]		
C1 state auto demotion	[Enabled]		
C3 state auto demotion	[Enabled]		
Package C state demotion	[Disabled]		
C1 state auto undemotion	[Enabled]		
C3 state auto undemotion	[Enabled]		
Package C state undemotion	[Disabled]		
C state Pre-Wake	[Enabled]		
CFG lock	[Disabled]		
Package C State limit	[C0/C1]		
LakeTiny Feature	[Disabled]		

Version 2.15.1236. Copyright (C) 2012 American Megatrends, Inc.

3.2.4 SATA Configuration

Apdio Setup Utility - Copyright (C) 2012 American Megatrends, Inc.

Advanced

SATA Controller(s)	[Enabled]	Enable or disable SATA Device.
SATA Mode Selection	[IDE]	
SATA Test Mode	[Disabled]	
Serial ATA Port 1	Empty	⇐+: Select Screen ↑↓: Select Item Enter: Select +/-: Change Opt. F1: General Help F2: Previous Values F9: Optimized Defaults F10: Save & Exit ESC: Exit
Serial ATA Port 2	Empty	
Serial ATA Port 3	Empty	
Serial ATA Port 4	Empty	
Serial ATA Port 5	Empty	
Serial ATA Port 6	Empty	

Version 2.15.1236. Copyright (C) 2012 American Megatrends, Inc.

Serial-ATA Controller(S)

此项用以设置启用或禁用 SATA 控制器，设置值有[Disabled]，[Enhanced]，[Compatible]。

SATA Mode

此项是用来设置 SATA 配置模式，[IDE]或者[AHCI]

3.2.5 Intel(R) Rapid Start Technology

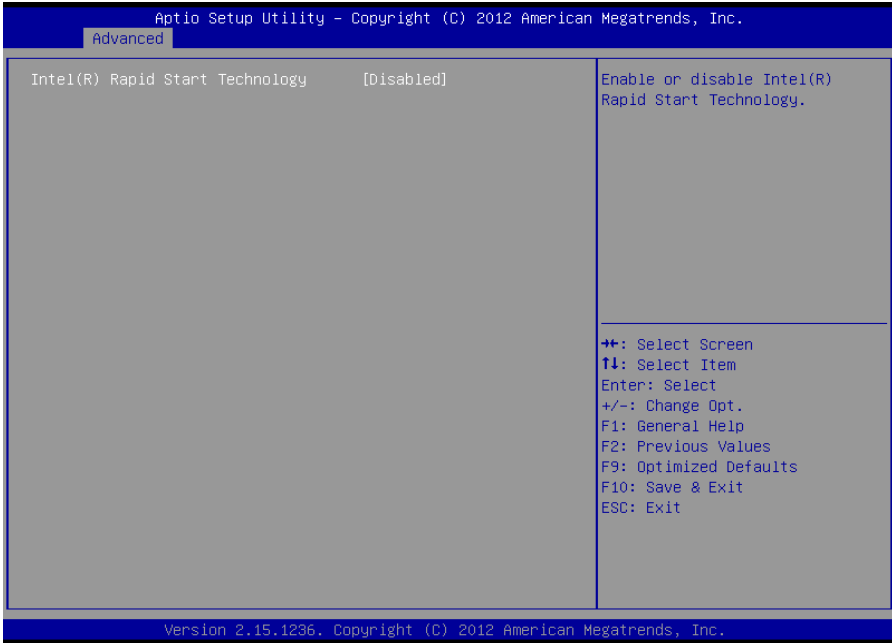

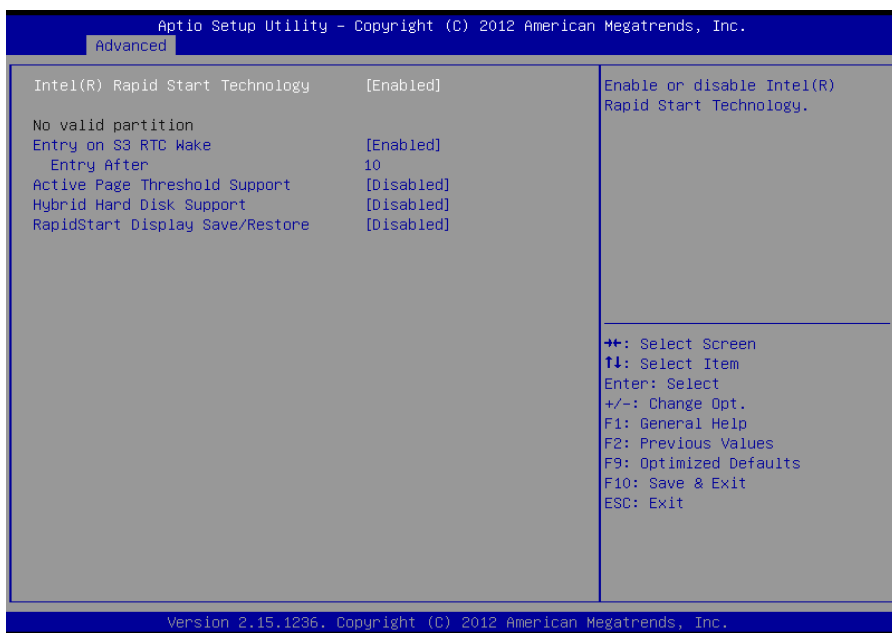

Intel(R) Rapid Start Technology

Intel 快速启动技术开关。

Entry on S3 RTC Wake

Intel 快速启动技术需要从 S3 唤醒进入 S4，选择是否选择 RTC 唤醒。

Entry After

RTC 唤醒时间设置，可以选择立即唤醒，或者 1 分钟，2 分钟等。默认 10 分钟。

Active Page Threshold Support

休眠分区大小限制设置。默认[Disable]。

Hybrid Hard Disk Support

混合硬盘支持。

Rapid start Display Save/Restore

快速启动显示保存/恢复。

3.2.6 USB Configuration

Aptio Setup Utility - Copyright (C) 2012 American Megatrends, Inc.

Advanced

<p>USB Configuration</p> <p>USB Devices: 1 Drive, 2 Hubs</p> <p>Legacy USB Support [Enabled] USB Precondition [Disabled] XHCI Mode [Smart Auto] BTCG [Disabled]</p> <p>Enable USB 3.0 pins [Disable all Pins]</p> <p>USB Ports Per-Port Disable Control [Disabled] USB 2.0 Controller Mode [HiSpeed] USB3.0 Support [Enabled] XHCI Hand-off [Enabled] EHCI Hand-off [Disabled] USB Mass Storage Driver Support [Enabled]</p> <p>USB hardware delays and time-outs: USB transfer time-out [20 sec] Device reset time-out [20 sec] Device power-up delay [Auto]</p> <p>Mass Storage Devices:</p>	<p>Enables Legacy USB support. AUTO option disables legacy support if no USB devices are connected. DISABLE option will keep USB devices available only for EFI applications.</p> <hr/> <p>++: Select Screen ↑↓: Select Item Enter: Select +/-: Change Opt. F1: General Help F2: Previous Values F9: Optimized Defaults F10: Save & Exit ESC: Exit</p>
---	--

Version 2.15.1236. Copyright (C) 2012 American Megatrends, Inc.

Aptio Setup Utility - Copyright (C) 2012 American Megatrends, Inc.

Advanced

<p>USB Devices: 1 Drive, 2 Hubs</p> <p>Legacy USB Support [Enabled] USB Precondition [Disabled] XHCI Mode [Smart Auto] BTCG [Disabled]</p> <p>Enable USB 3.0 pins [Disable all Pins]</p> <p>USB Ports Per-Port Disable Control [Disabled] USB 2.0 Controller Mode [HiSpeed] USB3.0 Support [Enabled] XHCI Hand-off [Enabled] EHCI Hand-off [Disabled] USB Mass Storage Driver Support [Enabled]</p> <p>USB hardware delays and time-outs: USB transfer time-out [20 sec] Device reset time-out [20 sec] Device power-up delay [Auto]</p> <p>Mass Storage Devices: KingstonDataTraveler G3 1.00 [Auto]</p>	<p>Mass storage device emulation type. 'AUTO' enumerates devices according to their media format. Optical drives are emulated as 'CDROM', drives with no media will be emulated according to a drive type.</p> <hr/> <p>++: Select Screen ↑↓: Select Item Enter: Select +/-: Change Opt. F1: General Help F2: Previous Values F9: Optimized Defaults F10: Save & Exit ESC: Exit</p>
---	---

Version 2.15.1236. Copyright (C) 2012 American Megatrends, Inc.

USB 设备。

Legacy USB Support

该项用于旧版 USB 的设置，如果需要在 DOS 下支持 USB 设备，如 U 盘、USB 键盘等，就要将此项设为[Enabled]或[Auto]。反之则选[Disabled]。

XHCI Mode

USB3.0 控制器模式选择, [Smart Auto]/[Auto]可以根据系统自动切换到 USB2.0 或者 3.0, [Enable]只支持 USB3.0, [Disable]关闭 USB3.0 控制器, 但没有切换到 USB2.0。WIN7 系统下安装好 USB3.0 驱动之后, XHCI Mode 最好最好设置为[Enable], 防止 USB3.0 设备降速使用。XP 系统无 USB3.0 驱动, WIN8 自带 USB3.0 驱动。

Enable USB 3.0 pins

启用 USB3.0 控制器模式。

USB Ports Per-Port Disable Control

USB 端口, 每个端口禁用控制。

USB 2.0 Controller Mode

USB 2.0 控制器模式。

USB 3.0 Support

支持 USB 3.0 模式。

XHCI Hand-off

是否启用 USB XHCI 传输协议, 最大传输速率可达 5Gpbs。

EHCI Hand-off

此选项用来决定是否在进入 OS 前就先将 USB 埠切入 USB 2.0 模式。设定为 Disable 时将会在将所有权交给 OS 前以 USB 1.1 相容模式运作。

USB Mass Storage Driver Support

USB 大容量存储设备支持开关。

USB Transfer time-out

USB 传输超时: 设置控制、批量、中断传输的超时时间。默认是 20 秒。

Device reset time-out

设备复位超时: 设置大容量 USB 盘启动命令超时时间。默认是 20 秒。

Device Power-up Delay

设备加电延迟: 设置 USB 设备向主控制器报到的最大延迟时间。

Mass Storage Devices

此项用于设置所连接的USB设备的具体类型, 设置值有[Auto] [Floppy] [Forced FDD] [Hard Disk] [CD-ROM], 默认为Auto。

3.2.7 SMART Settings

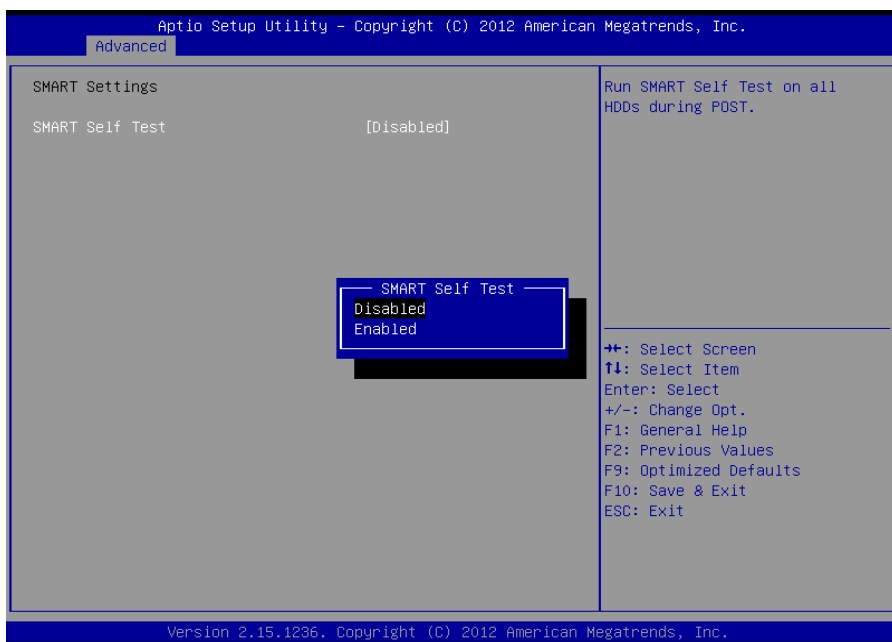
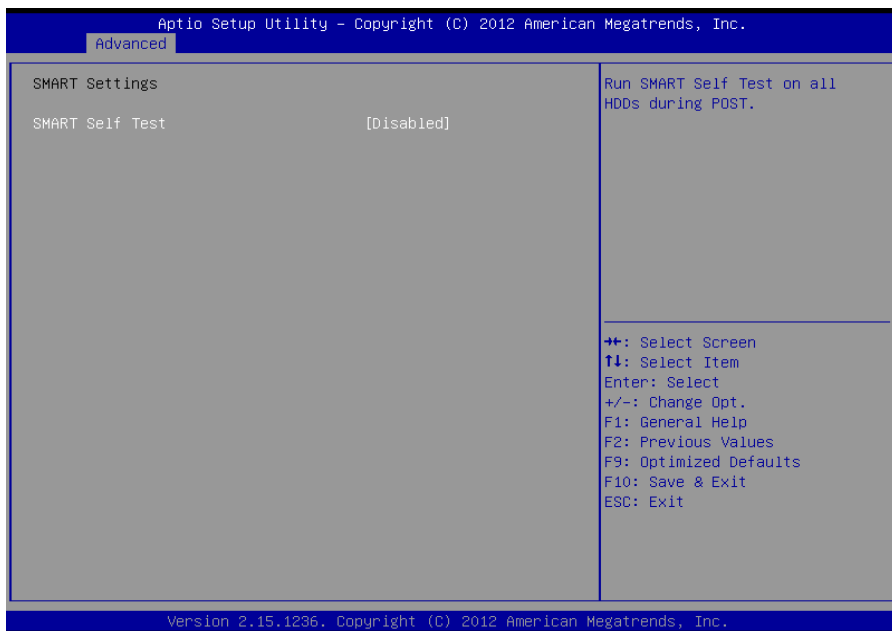

SMART Self Test

智能自测试,设置值有[Enabled] [Disabled]。

3.2.8 Supper IO Configuration

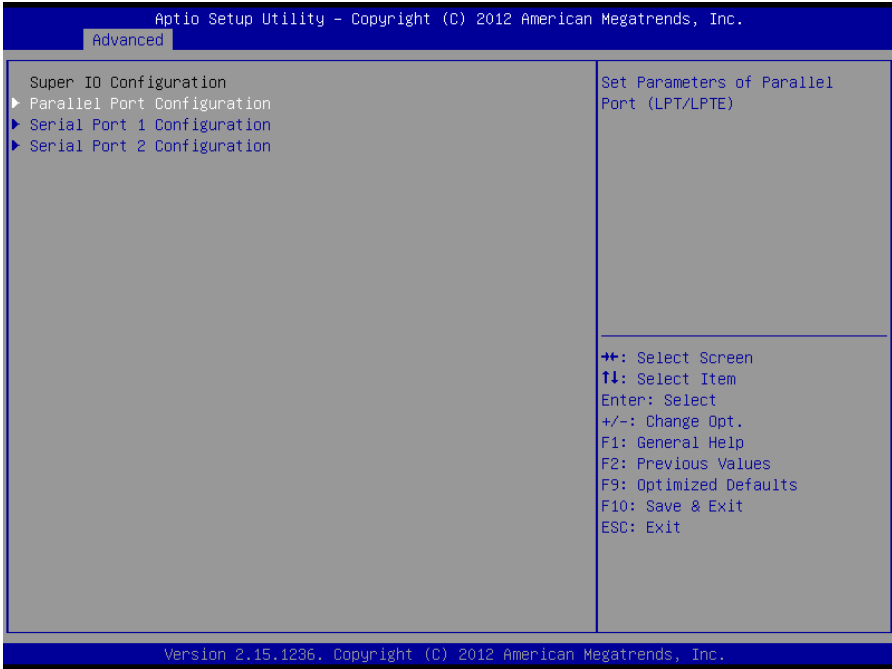

Parallel Port Configuration

并行端口的设置。

Serial Port 1/2 Configuration

串口 1/2 开关配置选项。

3.2.9 H/W Monitor



硬件安全侦测状态

PC Health Status

硬件安全侦测，显示当前系统温度，CPU温度，风扇转速，以及其他相关电压值。以上参数都有一定的范围，系统不可以超过这些范围运行。

Smart Fan Function

此选项是否开启 CPU 自动风扇控制功能，用于根据实时侦测的 CPU 温度来自动调整 CPU 风扇转速，从而达到省电节能的目的。

SYSTIN temperature : 系统温度

CPUIN temperature : CPU 温度

SYS FAN Speed : 系统风扇转速

CPU Fan Speed : CPU 风扇转速

CPUVCORE : CPU 电压

+5VIN : 5V 电压

+12VIN : 12V 电压

3.2.10 Watch Dog Configuration

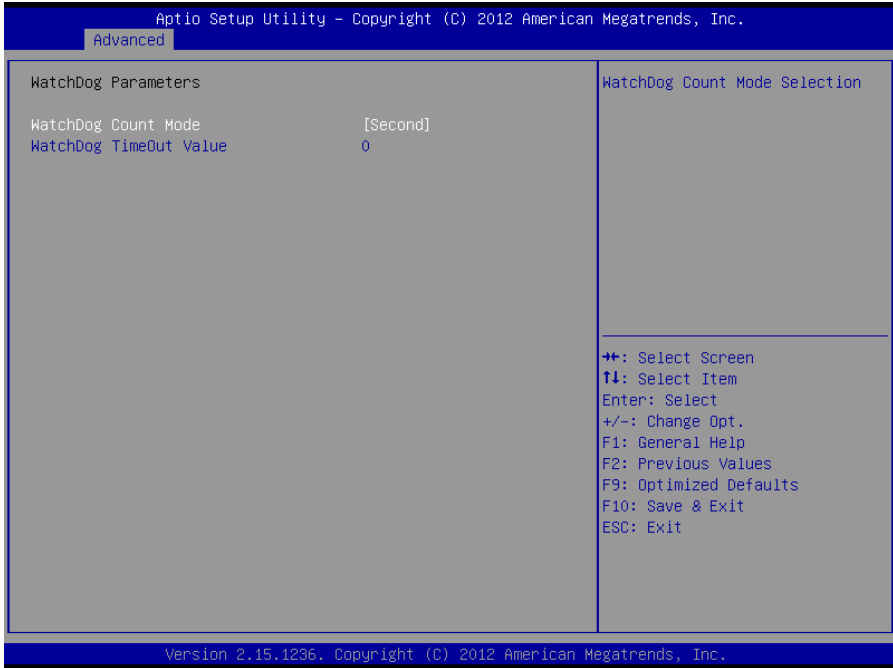

Watchdog Count Mode

看门狗计数器模式。

Watchdog Time Out Value

看门狗超时值。

3.2.11 Serial Port Console Redirection

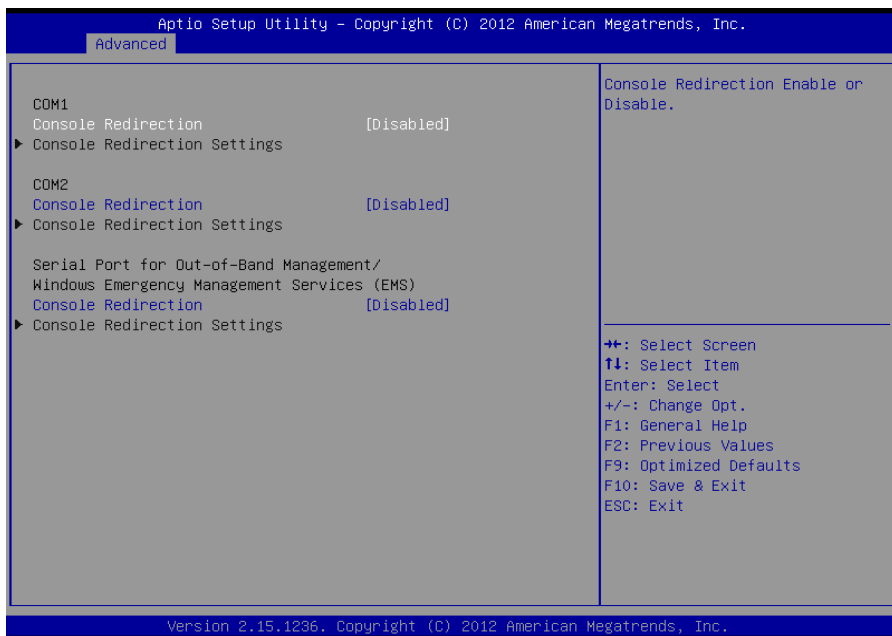

Console Redirection:

控制台重定向，主板支持串口 1, 2 控制台重定向，默认 Disable。开启重定向功能一般只需打开 COM1 或者 COM2 重定向，不需要打开 EMS 重定向。

常用选项：

1. **Console Redirection:** 控制台开关选项
2. **Terminal Type:** 终端类型有 VT100/VT100+/ VT-UTF8/ANSI。若终端控制台字符乱码需要调整此选项，默认 VT100+。
3. **Bits per Second:** 波特率设置，默认 115200

3.3 Chipset 菜单

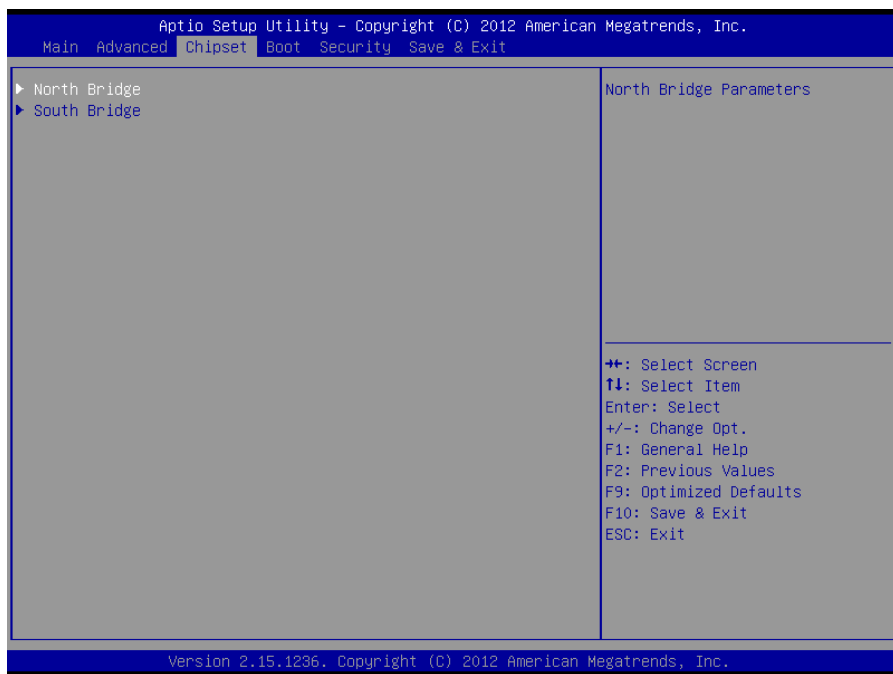

North Bridge

北桥配置选项。包括显存，显示设备，LVDS 等选项。

South Bridge

南桥配置选项。包括声卡，网卡，来电自启等选项。

3.3.1 North Bridge

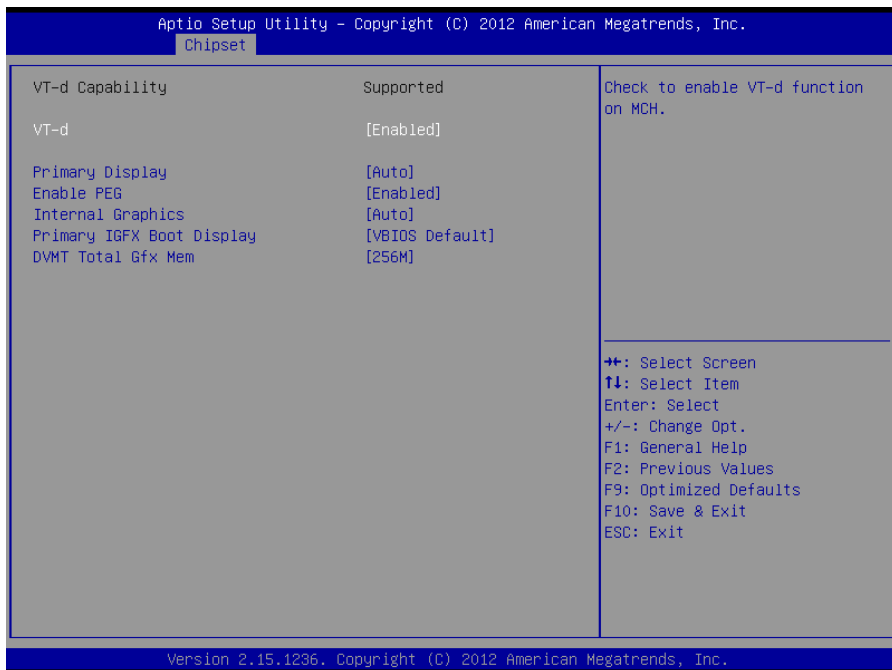

VT-d

Intel 的 I/O 虚拟技术，需要芯片组支持，所以有的芯片组支持，有的不支持。BIOS 会根据不同芯片组显示或隐藏该选项，安装虚拟机时请开启。

Primary Display

选择优先启动的显示设备类型。

Internal Graphics Mode Select

是否启用内置显卡。

Primary IGFX Boot Display

选择板载显卡主显示设备。默认选择[VBIOS Default]。可以自动侦测连接的显示设备。当主显示设备不选[VBIOS Default]，会出现从显示设备选择设置项。

DVMT/FIXED Memory

设置内置显卡共享显存总大小。

3.3.2 South Bridge

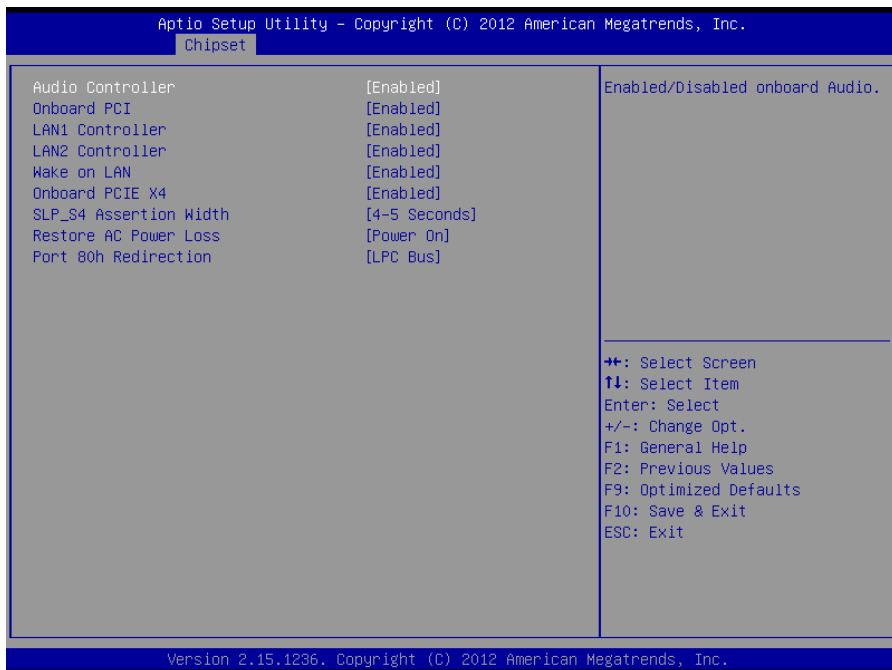

Audio Controller

该项用于设置是否打开板载声卡，[Enabled]为打开，[Disabled]为关闭。

Onboard PCI

是否开启板载 PCI。

LAN1/2 Controller

此项用来设置板载网卡控制器的开或关。

Wake on LAN

此项用于设置是否允许网络唤醒，设置值有[Enabled][Disabled]。

Onboard PCIE X4

是否开启板载 PCIE X4。

Restore AC Power Loss

该项用于设置加电后的开机情况，选 Power Off 则加电后需按下电源键才能开机，选 Power On 则加电后直接开机，选 Last State 加电后恢复到掉电前所在状态。

3.4 Boot 菜单

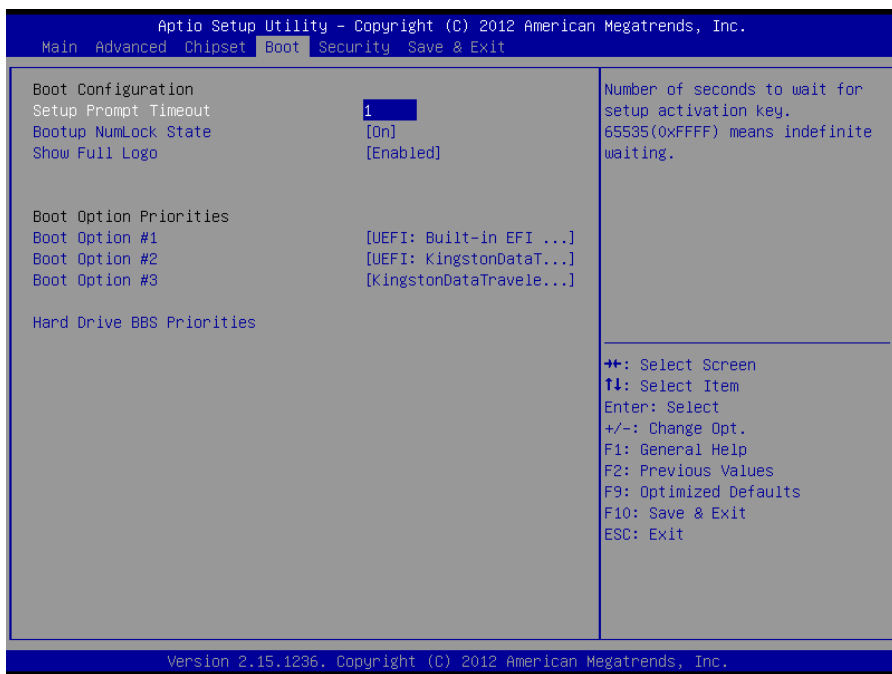

Setup Prompt Timeout

按 Setup 快捷键的等待时间。如果在设置时间内没有按 Setup 快捷键就继续启动。

Bootup NumLock State

此功能允许在系统上电至 DOS 系统后激活小键盘的数字锁功能。默认值为 On 即系统启动时处于数字锁开。设为 Off，启动时小键盘处于光标控制状态。

Show Full Logo

开机画面控制选项。默认值[Enabled]，显示开机画面。

Boot Option Priorities

系统将按照设定好的顺序来检测设备，直到找到一个能启动的设备，然后从这个设备启动。启动选项中#1 是最优先的启动设备。

Hard Drive BBS Priorities

该项里包含有可以作为启动设备的硬盘，如果有多个硬盘，应在该项里选择这些硬盘的优先顺序，最优先的硬盘会显示在 Boot Option #1 里。

3.6 Security 菜单

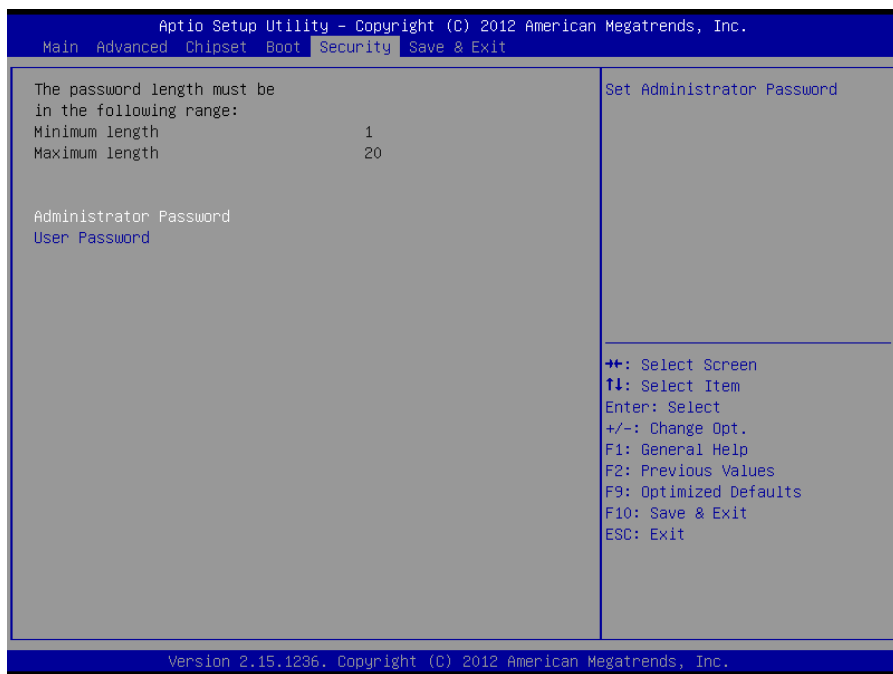

密码字符长度提示：最小长度为 1，最大长度为 20。

Administrator Password

该提示行用来设置超级用户密码。

User Password

提示行用来设置普通用户密码。。

3.7 Save&Exit 菜单

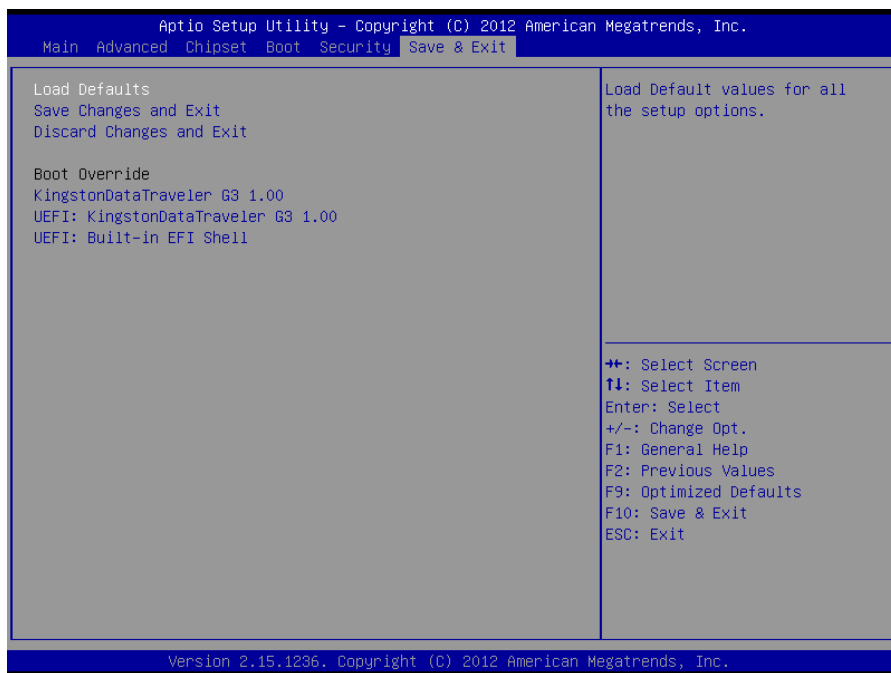

Load Defaults

此选项用于选择是否恢复 BIOS 默认设置。

Save Changes and Exit

保存 BIOS 设置并退出设置界面，重新启动计算机。

Discard Changes and Exit

放弃更改并退出设置界面，重新启动计算机。

Boot Override

选择指定 Boot 的设备，比如 SATA 硬盘，U 盘，EFI Shell，PXE 等，直接 Boot，不用保存退出，按 F11 选择指定设备 Boot。

附 录

华北工控
NORCO

附 录

附一：Watchdog 编程指引

watchdog 参考代码 (C)

我们可以操作端口来实现对看门狗的操作。在 C 语言下可以通过对相应端口写数据来操作端口，实现 Watchdog Timer 的不同功能。

端口说明：

```
void main()
{
int indexp = 0x2e,datap = 0x2f;
unsigned char temp;
Outputb(indexp,0x87);
Outputb(indexp,0x87); //unlock
Outputb(indexp,0x2d);
temp = (unsigned char) inportb (datap);
temp &= 0xfe;
Outputb(indexp,0x2d);
Outputb(datap,temp); //set pin for watchdog
Outputb(indexp,0x07);
Outputb(datap,0x08);
Outputb(indexp,0x30);
Outputb(datap,0x01); //enable logical device
Outputb(indexp,0xf5);
Outputb(datap,0x00); //set second
Outputb(indexp,0xf6);
Outputb(datap,0x05); //set 5seconds
Outputb(indexp,0xf7);
Outputb(datap,0x00);
Outputb(indexp,0xaa); //lock
}
```

如果发生了系统死机情况，通过看门狗功能使系统自动重启。

附二：术语表

ACPI

高级配置和电源管理。ACPI规范允许操作系统控制计算机及其附加设备的大部分电能。

Windows 98/98SE, Windows 2000和Windows ME全部都支持此规范, 让用户能灵活管理系统的电能。

BIOS

基本输入/输出系统。是在PC中包含所有的输入/输出控制代码界面的软件。它在系统启动时进行硬件检测, 开始操作系统的运作, 在操作系统和硬件之间提供一个界面。BIOS是存储在一个只读存储器芯片内。

BUS

总线。在计算机系统中, 不同部件之间交换数据的通道, 是一组硬件线路。我们所指的BUS通常是CPU和主内存元件内部的局部线路。

Chipset

芯片组。是为执行一个或多个相关功能而设计的集成芯片。我们指的是由南桥和北桥组成的系统级芯片组, 他决定了主板的架构和主要功能。

CMOS

互补金属-氧化物半导体。是一种被广泛应用的半导体类型。它具有高速、低功耗的特点。我们指的CMOS是在主板上的CMOS RAM中预留的一部分空间, 用来保存日期、时间、系统信息和系统参数设定信息等。

COM

串口。一种通用的串行通信接口, 一般采用标准DB 9公头接口连接方式。

DIMM

双列直插式内存模块。是一个带有内存芯片组的小电路板。提供64bit的内存总线宽度。

DRAM

动态随机存取存储器。是一个普通计算机的通用内存类型。通常用一个晶体管和一个电容来存储一个位。随着技术的发展, DRAM的类型和规格已经在计算机应用中变得越来越多样化。例如现在常用的就有: SDRAM、DDR SDRAM和RDRAM。

LAN

局域网网络接口。一个小区域内相互关联的计算机组成的一个计算机网络, 一般是在一个企事业单位或一栋建筑物。局域网一般由服务器、工作站、一些通信链接组成, 一个终端可以通过电线访问数据和设备的任何地方, 许多用户可以共享昂贵的设备和资源。

LED

发光二极管，一种半导体设备，当电流流过时它会被点亮，通常用来把信息非常直观地表示出来，例如表示电源已经导通或硬盘驱动器正在工作等。

PnP

即插即用。允许PC对外接设备进行自动配置，不用用户手动操作系统就可以自己工作的一种规格。为实现这个特点，BIOS支持PnP和一个PnP扩展卡都是必需的。

POST

上电自检。在启动系统期间，BIOS会对系统执行一个连续的检测操作，包括检测RAM，键盘，硬盘驱动器等，看它们是否正确连接和是否正常工作。

PS/2

由IBM发展的一种键盘和鼠标连接的接口规范。PS/2是一个仅有6PIN的DIN接口，也可以用连接其他的设备，比如调制解调器。

USB

通用串行总线。一种适合低速外围设备的硬件接口，一般用来连接键盘、鼠标等。一台PC最多可以连接127个USB设备，提供一个12Mbit/s的传输带宽；USB支持热插拔和多数数据流功能，即在系统工作时可以插入USB设备，系统可以自动识别并让插入的设备正常。

附三：驱动程序安装

请按以下方法安装驱动程序：

- 1.将主板自带的驱动程序光盘放入光驱中，会自动弹出对话框“华北工控 Drivers Installer”；
- 2.找到对应的主板名称，点击进入驱动程序列表界面；
- 3.找到与系统相对应的驱动列表，逐一点击各个驱动，进行安装；
- 4.驱动程序全部安装完成后，用户可以到设备管理器中查看设备已作用。

注意：安装驱动程序过程中提示重启时，请按照系统提示要求进行系统重新启动操作。



敬请参阅

<http://www.norco.com.cn>

本手册所提供信息可不经事先通知进行变更

华北工控对所述信息保留解释权

